

Bảng giá thiết bị điện Paragon Thiên Lộc Phát

PARAGON[®]
Chất lượng là tất cả

PARAGON[®]
Chất lượng là tất cả

CÔNG TY TNHH THƯƠNG MẠI KỸ THUẬT THIÊN LỘC PHÁT



ĐỊA CHỈ: 13 NGUYỄN NGHIÊM, P. HÒA THẠNH, QUẬN TÂN PHÚ, THÀNH PHỐ HỒ CHÍ MINH
ĐIỆN THOẠI: (08) 39 733 688 - FAX: (08) 39 733 771 - MST: 0312578445
SỐ TÀI KHOẢN: **1706142149** TẠI NGÂN HÀNG ACB CHI NHÁNH CHÂU VĂN LIÊM
EMAIL: **SALETHIENLOCPHAT@GMAIL.COM**, HOT LINE: **0932 706 899**
WEBSITE: [HTTP://GIADIENCONGNGHIEP.COM/](http://GIADIENCONGNGHIEP.COM/), [HTTP://THIENLOCPHATELECTRIC.COM/](http://THIENLOCPHATELECTRIC.COM/)

NHÀ PHÂN PHỐI CẤP 1 CHÍNH HÃNG THIẾT BỊ ĐIỆN:



Đại lý:

www.paragon.com.vn



BẢNG GIÁ 2016



LED

BẢNG GIÁ 2016

CÔNG TY TNHH THƯƠNG MẠI KỸ THUẬT THIÊN LỘC PHÁT



ĐỊA CHỈ: 13 NGUYỄN NGHIÊM, P. HÒA THẠNH, QUẬN TÂN PHÚ, THÀNH PHỐ HỒ CHÍ MINH

ĐIỆN THOẠI: (08) 39 733 688 - FAX: (08) 39 733 771 - MST: 0312578445

SỐ TÀI KHOẢN: 1706142149 TẠI NGÂN HÀNG ACB CHI NHÁNH CHÂU VĂN LIÊM

EMAIL: SALETHIENLOCPHAT@GMAIL.COM, HOT LINE: 0932 706 899

WEBSITE: HTTP://GIADIENCONGNGHIEP.COM/ , HTTP://THIENLOCPHATELECTRIC.COM/

NHÀ PHÂN PHỐI CẤP 1 CHÍNH HÃNG THIẾT BỊ ĐIỆN:



MAẪNG À EN 60598

Recessed Luminaires

Vật liệu làm máng:

- Thân máng: làm bằng thép phủ sơn tĩnh điện (độ dày: 0.5mm).
- Chóa tán quang: làm bằng nhôm chất lượng cao nhập khẩu từ Châu Âu (nhôm pre-anodize, độ dày: 0.4mm).
- Hàm lượng nhôm nguyên chất: 99.85%
- Hiệu suất phản quang: 86%
- Chân đèn và chân tắc te được làm bằng nhựa polycarbonate.
- Dây dẫn chịu nhiệt cao (Ø: 0.5mm).
- Tất cả các linh kiện và chóa tán quang đều rất dễ tháo lắp và bảo trì.
- Bảo hành: Máng đèn: 5 năm.
Chấn lưu, bóng huỳnh quang: 1 năm
Bóng đèn Led: 3 năm.

Tiêu chuẩn sản xuất:

Thiết kế và sản xuất theo tiêu chuẩn EN 60598



Bảng quy cách

MODEL No. (Huỳnh quang/FL)	MODEL No. LED	VOL/Hz Điện áp	LAMPxWATT Bóng x Công suất	DIMENSION - Kích thước (mm)							
				L	L1	L2	W	W1	H	H1	
PRFB 236	PRFB 236L36	220/50	2 x 36/18L	1216	1220	26	279	302	88	40	
PRFB 336	PRFB 336L54	220/50	3 x 36/18L	1216	1220	26	584	606	88	40	
PRFB 436	PRFB 436L72	220/50	4 x 36/18L	1216	1220	26	584	606	88	40	
PRFB 218	PRFB 218L20	220/50	2 x 18/10L	606	610	26	279	302	88	40	
PRFB 318	PRFB 318L30	220/50	3 x 18/10L	606	610	26	584	606	88	40	
PRFB 418	PRFB 418L40	220/50	4 x 18/10L	606	610	26	584	606	88	40	

Ghi chú: Có thể điều chỉnh kích thước theo yêu cầu.

LED



Kích thước máng

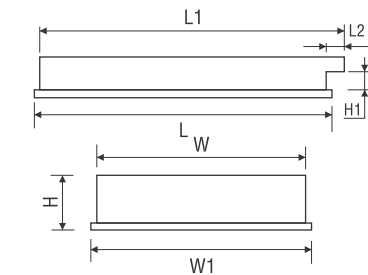

Đặc điểm:

- Đèn lắp âm khung trần T-bar, thanh ngang bằng nhôm sọc, thanh dọc bằng nhôm phản quang.
- Với hiệu suất cao.
- Chóa tán quang phân bố ánh sáng rộng.
- Các linh kiện và chóa tán quang đều rất dễ tháo lắp và bảo trì.
- Tránh được hiện tượng chói mắt.
- Loại bóng được lắp đặt: bóng đèn huỳnh quang, Led T8 hoặc T10.

Mã số đèn (sử dụng bóng H.quang)	Mã số đèn (sử dụng bóng Led tube)	Số bóng đèn	Đơn giá			Ghi chú
			Sử dụng chấn lưu sắt từ *	Sử dụng chấn lưu điện tử **	Sử dụng bóng Led tube ***	
PRFB 236	PRFB 236L36	2	779.000	758.000	976.000	
PRFB 336	PRFB 336L54	3	1.259.000	1.263.000	1.554.000	
PRFB 436	PRFB 436L72	4	1.533.000	1.491.000	1.927.000	
PRFB 218	PRFB 218L20	2	557.000	639.000	691.000	
PRFB 318	PRFB 318L30	3	858.000	856.000	1.060.000	
PRFB 418	PRFB 418L40	4	1.048.000	998.000	1.317.000	

Ghi chú: - Đơn giá trên đã bao gồm VAT 10%.

- Bảng giá trên có thể thay đổi mà không cần thông báo trước.

- * Đơn giá bao gồm bóng đèn, con mỗi, chấn lưu sắt từ sử dụng dây đồng.

- ** Đơn giá bao gồm bóng đèn, chấn lưu điện tử PF ≥ 0.9.

- *** Đơn giá bao gồm bóng đèn led tube.

- Bóng đèn led: 18W: 1800lm; 10W: 1000lm; PF ≥ 0.9; tuổi thọ 50.000 giờ.

MAẪNG ẦM TRÊN

Recessed Luminaires

Vật liệu làm máng:

- Thân máng: làm bằng thép phủ sơn tĩnh điện (độ dày: 0.5mm).
- Chóa tán quang: làm bằng nhôm chất lượng cao nhập khẩu từ Châu Âu (nhôm pre-anodize, độ dày: 0.4mm).
- Hàm lượng nhôm nguyên chất: 99.85%
- Hiệu suất phản quang: 86%
- Chân đèn và chân tắc te được làm bằng nhựa polycarbonate.
- Dây dẫn chịu nhiệt cao (Ø: 0.5mm).
- Tất cả các linh kiện và chóa tán quang đều rất dễ tháo lắp và bảo trì.
- Bảo hành: Máng đèn: 5 năm.
Chấn lưu, bóng huỳnh quang: 1 năm
Bóng đèn Led: 3 năm.

Tiêu chuẩn sản xuất:

Thiết kế và sản xuất theo tiêu chuẩn EN 60598



Bảng quy cách

MODEL No. (Huỳnh quang/FL)	MODEL No. LED	VOL/Hz Điện áp	LAMPxWATT Bóng x Công suất	DIMENSION - Kích thước (mm)							
				L	L1	L2	W	W1	H	H1	
PRFD 236	PRFD 236L36	220/50	2 x 36/18L	1216	1220	26	584	606	88	40	
PRFD 218	PRFD 218L20	220/50	2 x 18/10L	606	610	26	584	606	88	40	

Ghi chú: Có thể điều chỉnh kích thước theo yêu cầu.

LED



Kích thước máng

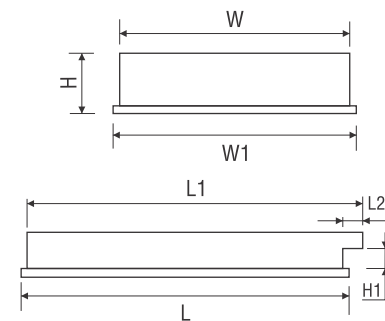

Đặc điểm:

- Đèn lắp âm khung trần T-bar, thanh dọc bằng nhôm phản quang và thanh ngang bằng nhôm sọc, 2 bóng bản rộng.
- Loại bóng được lắp đặt: bóng đèn huỳnh quang, Led T8 hoặc T10.

Mã số đèn (Sử dụng bóng H.quang)	Mã số đèn (Sử dụng bóng Led tube)	Số bóng đèn	Đơn giá			Ghi chú
			Sử dụng chấn lưu sắt từ *	Sử dụng chấn lưu điện tử **	Sử dụng bóng Led tube ***	
PRFD 236	PRFD 236L36	2	1.008.000	987.000	1.205.000	
PRFD 218	PRFD 218L20	2	802.000	884.000	816.000	

Ghi chú: - Đơn giá trên đã bao gồm VAT 10%.
- Bảng giá trên có thể thay đổi mà không cần thông báo trước.
- * Đơn giá bao gồm bóng đèn, con mồi, chấn lưu sắt từ sử dụng dây đồng.

- ** Đơn giá bao gồm bóng đèn, chấn lưu điện tử PF ≥ 0.9.
- *** Đơn giá bao gồm bóng đèn led tube.
- Bóng đèn led: 18W: 1800lm; 10W: 1000lm; PF ≥ 0.9; tuổi thọ 50.000 giờ.

MAẪNG ẦM TRÊN

Recessed Luminaires

Vật liệu làm máng:

- Thân máng: làm bằng thép phủ sơn tĩnh điện (độ dày: 0.5mm).
- Chóa tán quang: làm bằng nhôm chất lượng cao nhập khẩu từ Châu Âu (nhôm pre-anodize, độ dày: 0.4mm).
- Hàm lượng nhôm nguyên chất: 99.85%
- Hiệu suất phản quang: 86%
- Chân đèn và chân tắc te được làm bằng nhựa polycarbonate.
- Dây dẫn chịu nhiệt cao (Ø: 0.5mm).
- Tất cả các linh kiện và chóa tán quang đều rất dễ tháo lắp và bảo trì.
- Bảo hành: Máng đèn: 5 năm.
Chấn lưu, bóng huỳnh quang: 1 năm
Bóng đèn Led: 3 năm.

Tiêu chuẩn sản xuất:

Thiết kế và sản xuất theo tiêu chuẩn EN 60598



Bảng quy cách

MODEL No. (Huỳnh quang/FL)	MODEL No. LED	VOL/Hz Điện áp	LAMPxWATT Bóng x Công suất	DIMENSION - Kích thước (mm)					
				L	L1	W	W1	H	
PRFF 236	PRFF 236L36	220/50	2 x 36/18L	1260	1225	334	280	90	
PRFF 336	PRFF 336L54	220/50	3 x 36/18L	1260	1225	634	580	90	
PRFF 436	PRFF 436L72	220/50	4 x 36/18L	1260	1225	634	580	90	
PRFF 218	PRFF 218L20	220/50	2 x 18/10L	640	615	334	280	90	
PRFF 318	PRFF 318L30	220/50	3 x 18/10L	640	615	634	580	90	
PRFF 418	PRFF 418L40	220/50	4 x 18/10L	640	615	634	580	90	

Ghi chú: Có thể điều chỉnh kích thước theo yêu cầu.

LED



Kích thước máng

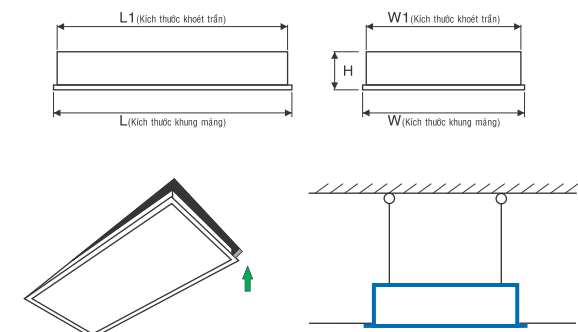

Đặc điểm:

- Bộ máng đèn này thích hợp cho hệ thống chiếu sáng âm trần chất lượng cao trong tất cả các công trình có trần chìm thạch cao hay trần gỗ. Với thanh ngang bằng nhôm sọc, thanh dọc bằng nhôm phản quang.
- Loại bóng được lắp đặt: bóng đèn huỳnh quang, Led T8 hoặc T10.

Mã số đèn (Sử dụng bóng H.quang)	Mã số đèn (Sử dụng bóng Led tube)	Số bóng đèn	Đơn giá			Ghi chú
			Sử dụng chấn lưu sắt từ *	Sử dụng chấn lưu điện tử **	Sử dụng bóng Led tube ***	
PRFF 236	PRFF 236L36	2	926.000	905.000	1.123.000	
PRFF 336	PRFF 336L54	3	1.367.000	1.371.000	1.662.000	
PRFF 436	PRFF 436L72	4	1.738.000	1.696.000	2.133.000	
PRFF 218	PRFF 218L20	2	603.000	578.000	737.000	
PRFF 318	PRFF 318L30	3	900.000	898.000	1.101.000	
PRFF 418	PRFF 418L40	4	1.095.000	1.045.000	1.364.000	

Ghi chú: - Đơn giá trên đã bao gồm VAT 10%.
- Bảng giá trên có thể thay đổi mà không cần thông báo trước.
- * Đơn giá bao gồm bóng đèn, con mồi, chấn lưu sắt từ sử dụng dây đồng.

- ** Đơn giá bao gồm bóng đèn, chấn lưu điện tử PF ≥ 0.9.
- *** Đơn giá bao gồm bóng đèn led tube.
- Bóng đèn led: 18W: 1800lm; 10W: 1000lm; PF ≥ 0.9; tuổi thọ 50.000 giờ.

MAẪNG ẦM TRÊN

Recessed Luminaires

Vật liệu làm máng:

- Thân máng: làm bằng thép phủ sơn tĩnh điện (độ dày: 0.5mm).
- Chóa tán quang: làm bằng nhôm chất lượng cao nhập khẩu (nhôm mờ, độ dày: 0.4mm).
- Hàm lượng nhôm nguyên chất: 99.85%
- Hiệu suất phản quang: 86%
- Chân đèn và chân tắc te được làm bằng nhựa polycarbonate.
- Dây dẫn chịu nhiệt cao (Ø: 0.5mm).
- Tất cả các linh kiện và chóa tán quang đều rất dễ tháo lắp và bảo trì.
- Bảo hành: Máng đèn: 5 năm.
Chấn lưu, bóng huỳnh quang: 1 năm
Bóng đèn Led: 3 năm.

Tiêu chuẩn sản xuất:

Thiết kế và sản xuất theo tiêu chuẩn EN 60598



Bảng quy cách

MODEL No. (Huỳnh quang/FL)	MODEL No. LED	VOL/Hz Điện áp	LAMPxWATT Bóng x Công suất	DIMENSION - Kích thước (mm)						
				L	L1	L2	W	W1	H	H1
PRFL 236	PRFL 236L36	220/50	2 x 36/18L	1216	1220	26	279	302	88	40
PRFL 336	PRFL 336L54	220/50	3 x 36/18L	1216	1220	26	584	606	88	40
PRFL 436	PRFL 436L72	220/50	4 x 36/18L	1216	1220	26	584	606	88	40
PRFL 218	PRFL 218L20	220/50	2 x 18/10L	606	610	26	279	302	88	40
PRFL 318	PRFL 318L30	220/50	3 x 18/10L	606	610	26	584	606	88	40
PRFL 418	PRFL 418L40	220/50	4 x 18/10L	606	610	26	584	606	88	40

Ghi chú: Có thể điều chỉnh kích thước theo yêu cầu.

LED



Kích thước máng

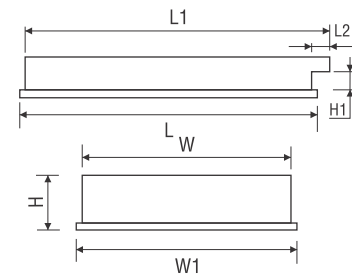

Đặc điểm:

- Đèn lắp âm khung trần T-bar, thanh ngang bằng nhôm sọc, thanh dọc bằng nhôm phản quang.
- Với hiệu suất cao.
- Chóa tán quang phân bố ánh sáng rộng.
- Các linh kiện và chóa tán quang đều rất dễ tháo lắp và bảo trì.
- Tránh được hiện tượng chói mắt.
- Loại bóng được lắp đặt: bóng đèn huỳnh quang, Led T8 hoặc T10.

Mã số đèn (Sử dụng bóng H.quang)	Mã số đèn (Sử dụng bóng Led tube)	Số bóng đèn	Đơn giá			Ghi chú
			Sử dụng chấn lưu sắt từ *	Sử dụng chấn lưu điện tử **	Sử dụng bóng Led tube ***	
PRFL 236	PRFL 236L36	2	664.000	643.000	831.000	
PRFL 336	PRFL 336L54	3	1.024.000	1.028.000	1.256.000	
PRFL 436	PRFL 436L72	4	1.242.000	1.200.000	1.580.000	
PRFL 218	PRFL 218L20	2	486.000	461.000	598.000	
PRFL 318	PRFL 318L30	3	756.000	754.000	897.000	
PRFL 418	PRFL 418L40	4	912.000	862.000	1.114.000	

Ghi chú: - Đơn giá trên đã bao gồm VAT 10%.
- Bảng giá trên có thể thay đổi mà không cần thông báo trước.
- * Đơn giá bao gồm bóng đèn, con mỗi, chấn lưu sắt từ sử dụng dây đồng.

- ** Đơn giá bao gồm bóng đèn, chấn lưu điện tử PF ≥ 0.9.
- *** Đơn giá bao gồm bóng đèn led tube.
- Bóng đèn led: 18W: 1800lm; 10W: 1000lm; PF ≥ 0.9; tuổi thọ 50.000 giờ.

MAẪNG ẦM TRÊN

Recessed Luminaires

Vật liệu làm máng:

- Thân máng: làm bằng thép phủ sơn tĩnh điện (độ dày: 0.4mm).
- Chóa tán quang: thanh ngang bằng nhôm sọc, thanh dọc bằng INOX (Inox (code 430), độ dày: 0.3mm)
- Chân đèn và chân tắc te được làm bằng nhựa polycarbonate.
- Dây dẫn chịu nhiệt cao (Ø: 0.5mm).
- Tất cả các linh kiện và chóa tán quang đều rất dễ tháo lắp và bảo trì.
- Bảo hành: Máng đèn: 1 năm.
Chấn lưu, bóng huỳnh quang: 1 năm
Bóng đèn Led: 3 năm.

Tiêu chuẩn sản xuất:

Thiết kế và sản xuất theo tiêu chuẩn EN 60598



Bảng quy cách

MODEL No. (Huỳnh quang/FL)	MODEL No. LED	VOL/Hz Điện áp	LAMPxWATT Bóng x Công suất	DIMENSION - Kích thước (mm)						
				L	L1	L2	W	W1	H	H1
PRFJ 236	PRFJ 236L36	220/50	2 x 36/18L	1216	1220	26	279	302	88	40
PRFJ 336	PRFJ 336L54	220/50	3 x 36/18L	1216	1220	26	584	606	88	40
PRFJ 436	PRFJ 436L72	220/50	4 x 36/18L	1216	1220	26	584	606	88	40
PRFJ 218	PRFJ 218L20	220/50	2 x 18/10L	606	610	26	279	302	88	40
PRFJ 318	PRFJ 318L30	220/50	3 x 18/10L	606	610	26	584	606	88	40
PRFJ 418	PRFJ 418L40	220/50	4 x 18/10L	606	610	26	584	606	88	40

Ghi chú: Có thể điều chỉnh kích thước theo yêu cầu.

LED



Kích thước máng

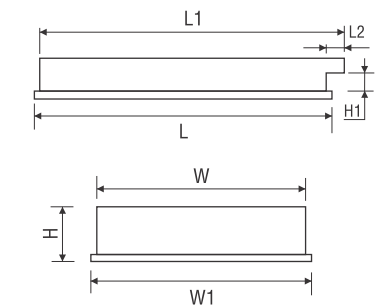

Đặc điểm:

- Đèn lắp âm khung trần T-bar, thanh ngang bằng nhôm sọc, thanh dọc bằng Inox (Mã số 430).
- Loại bóng được lắp đặt: bóng đèn huỳnh quang, Led T8 hoặc T10.

Mã số đèn (Sử dụng bóng H.quang)	Mã số đèn (Sử dụng bóng Led tube)	Số bóng đèn	Đơn giá			Ghi chú
			Sử dụng chấn lưu sắt từ *	Sử dụng chấn lưu điện tử **	Sử dụng bóng Led tube ***	
PRFJ 236	PRFJ 236L36	2	601.000	580.000	798.000	
PRFJ 336	PRFJ 336L54	3	961.000	965.000	1.257.000	
PRFJ 436	PRFJ 436L72	4	1.132.000	1.090.000	1.526.000	
PRFJ 218	PRFJ 218L20	2	445.000	420.000	579.000	
PRFJ 318	PRFJ 318L30	3	668.000	666.000	870.000	
PRFJ 418	PRFJ 418L40	4	835.000	785.000	1.104.000	

Ghi chú: - Đơn giá trên đã bao gồm VAT 10%.
- Bảng giá trên có thể thay đổi mà không cần thông báo trước.
- * Đơn giá bao gồm bóng đèn, con mỗi, chấn lưu sắt từ sử dụng dây đồng.

- ** Đơn giá bao gồm bóng đèn, chấn lưu điện tử PF ≥ 0.9.
- *** Đơn giá bao gồm bóng đèn led tube.
- Bóng đèn led: 18W: 1800lm; 10W: 1000lm; PF ≥ 0.9; tuổi thọ 50.000 giờ.

MAẪNG ÀÈN LÙÆN ÒI

Surface Mounted Luminaires

Vật liệu làm máng:

- Thân máng: làm bằng thép phủ sơn tĩnh điện (độ dày: 0.5mm).
- Chóa tán quang: làm bằng nhôm chất lượng cao nhập khẩu từ Châu Âu (nhôm pre-anodize, độ dày: 0.4mm).
- Hàm lượng nhôm nguyên chất: 99.85%
- Hiệu suất phản quang: 86%
- Chân đèn và chân tắc te được làm bằng nhựa polycarbonate.
- Dây dẫn chịu nhiệt cao (Ø: 0.5mm).
- Tất cả các linh kiện và chóa tán quang đều rất dễ tháo lắp và bảo trì.
- Bảo hành: Máng đèn: 5 năm.
Chấn lưu, bóng huỳnh quang: 1 năm
Bóng đèn Led: 3 năm.

Tiêu chuẩn sản xuất:

Thiết kế và sản xuất theo tiêu chuẩn EN 60598



Bảng quy cách

MODEL No. (Huỳnh quang/FL)	MODEL No. LED	VOL/Hz Điện áp	LAMPxWATT Bóng x Công suất	DIMENSION - Kích thước (mm)		
				L	W	H
PSFB 236	PSFB 236L36	220/50	2 x 36/18L	1226	312	90
PSFB 336	PSFB 336L54	220/50	3 x 36/18L	1226	612	90
PSFB 436	PSFB 436L72	220/50	4 x 36/18L	1226	612	90
PSFB 218	PSFB 218L20	220/50	2 x 18/10L	612	312	90
PSFB 318	PSFB 318L30	220/50	3 x 18/10L	612	612	90
PSFB 418	PSFB 418L40	220/50	4 x 18/10L	612	612	90

Ghi chú: Có thể điều chỉnh kích thước theo yêu cầu.

LED



Mã số đèn (Sử dụng bóng H.quang)	Mã số đèn (Sử dụng bóng Led tube)	Số bóng đèn	Đơn giá			Ghi chú
			Sử dụng chấn lưu sắt từ *	Sử dụng chấn lưu điện tử **	Sử dụng bóng Led tube ***	
PSFB 236	PSFB 236L36	2	779.000	758.000	1.016.000	
PSFB 336	PSFB 336L54	3	1.259.000	1.263.000	1.614.000	
PSFB 436	PSFB 436L72	4	1.533.000	1.491.000	2.007.000	
PSFB 218	PSFB 218L20	2	557.000	639.000	751.000	
PSFB 318	PSFB 318L30	3	858.000	856.000	1.150.000	
PSFB 418	PSFB 418L40	4	1.048.000	998.000	1.437.000	

Ghi chú: - Đơn giá trên đã bao gồm VAT 10%.
- Bảng giá trên có thể thay đổi mà không cần thông báo trước.
- * Đơn giá bao gồm bóng đèn, con mỗi, chấn lưu sắt từ sử dụng dây đồng.

- ** Đơn giá bao gồm bóng đèn, chấn lưu điện tử PF ≥ 0.9.
- *** Đơn giá bao gồm bóng đèn led tube.
- Bóng đèn led: 18W: 1800lm; 10W: 1000lm; PF ≥ 0.9; tuổi thọ 50.000 giờ.

MAẪNG ÀÈN LÙÆN ÒI

Surface Mounted Luminaires

Vật liệu làm máng:

- Thân máng: làm bằng thép phủ sơn tĩnh điện (độ dày: 0.4mm).
- Chóa tán quang: thanh ngang bằng nhôm sọc, thanh dọc bằng INOX (Inox (code 430), độ dày: 0.3mm).
- Chân đèn và chân tắc te được làm bằng nhựa polycarbonate.
- Dây dẫn chịu nhiệt cao (Ø: 0.5mm).
- Tất cả các linh kiện và chóa tán quang đều rất dễ tháo lắp và bảo trì.
- Bảo hành: Máng đèn: 1 năm.
Chấn lưu, bóng huỳnh quang: 1 năm
Bóng đèn Led: 3 năm.

Tiêu chuẩn sản xuất:

Thiết kế và sản xuất theo tiêu chuẩn EN 60598



Bảng quy cách

MODEL No. (Huỳnh quang/FL)	MODEL No. LED	VOL/Hz Điện áp	LAMPxWATT Bóng x Công suất	DIMENSION - Kích thước (mm)		
				L	W	H
PSFD 236	PSFD 236L36	220/50	2 x 36/18L	1226	312	90
PSFD 336	PSFD 336L54	220/50	3 x 36/18L	1226	612	90
PSFD 436	PSFD 436L72	220/50	4 x 36/18L	1226	612	90
PSFD 218	PSFD 218L20	220/50	2 x 18/10L	612	312	90
PSFD 318	PSFD 318L30	220/50	3 x 18/10L	612	612	90
PSFD 418	PSFD 418L40	220/50	4 x 18/10L	612	612	90

Ghi chú: Có thể điều chỉnh kích thước theo yêu cầu.

LED



Mã số đèn (Sử dụng bóng H.quang)	Mã số đèn (Sử dụng bóng Led tube)	Số bóng đèn	Đơn giá			Ghi chú
			Sử dụng chấn lưu sắt từ *	Sử dụng chấn lưu điện tử **	Sử dụng bóng Led tube ***	
PSFD 236	PSFD 236L36	2	601.000	580.000	798.000	
PSFD 336	PSFD 336L54	3	961.000	965.000	1.257.000	
PSFD 436	PSFD 436L72	4	1.132.000	1.090.000	1.787.000	
PSFD 218	PSFD 218L20	2	445.000	420.000	579.000	
PSFD 318	PSFD 318L30	3	668.000	666.000	870.000	
PSFD 418	PSFD 418L40	4	835.000	785.000	1.104.000	

Ghi chú: - Đơn giá trên đã bao gồm VAT 10%.
- Bảng giá trên có thể thay đổi mà không cần thông báo trước.
- * Đơn giá bao gồm bóng đèn, con mỗi, chấn lưu sắt từ sử dụng dây đồng.

- ** Đơn giá bao gồm bóng đèn, chấn lưu điện tử PF ≥ 0.9.
- *** Đơn giá bao gồm bóng đèn led tube.
- Bóng đèn led: 18W: 1800lm; 10W: 1000lm; PF ≥ 0.9; tuổi thọ 50.000 giờ.

MAẪNG ÀN HUYỀN QUANG LOAẪM TRÊN HOÀNG GÙM NỔI

Recessed or Surfaced Fluorescent Luminaires



Vật liệu làm máng:

- Thân máng: làm bằng thép phủ sơn tĩnh điện.
- Chóa tán quang: làm bằng nhôm chất lượng cao nhập khẩu từ Châu Âu (nhôm pre-anodize, độ dày: 0.4mm).
- Hàm lượng nhôm nguyên chất: 99.85%
- Hiệu suất phản quang: 86%
- Chân đèn và chân tắc te được làm bằng nhựa polycarbonate chất lượng cao, sử dụng lâu dài.
- Bảo hành: Máng đèn: 5 năm.
Chấn lưu, bóng huỳnh quang: 1 năm

Tiêu chuẩn sản xuất:

Thiết kế và sản xuất theo tiêu chuẩn **EN 60598**

Đặc điểm:

- Thiết kế thuận tiện cho việc lắp đặt âm trần hay gắn nổi.
- Thanh ngang bằng nhôm sọc, thanh dọc bằng nhôm phản quang.
- Chóa tán quang phân bố ánh sáng rộng.
- Các linh kiện và chóa tán quang đều rất dễ tháo lắp và bảo trì.
- Tránh được hiện tượng chói mắt.
- Loại bóng được lắp đặt: bóng tuýp T5.

Bảng quy cách

NEW MODEL No. (Mã số mới)	MODEL No. Mã số	VOL/Hz Điện áp	LAMPxWATT Bóng x Công suất	DIMENSION - Kích thước (mm)				
				L	L1	W	W1	H
PRFI 228	ATV 2823	220/50	2 x 28	1216	1195	279	302	60
PRFI 328	ATV 2833	220/50	3 x 28	1216	1195	584	606	60
PRFI 428	ATV 2843	220/50	4 x 28	1216	1195	584	606	60
PRFI 214	ATV 1423	220/50	2 x 14	606	584	279	302	60
PRFI 314	ATV 1433	220/50	3 x 14	606	584	584	606	60
PRFI 414	ATV 1443	220/50	4 x 14	606	584	584	606	60

Ghi chú: Có thể điều chỉnh kích thước theo yêu cầu.

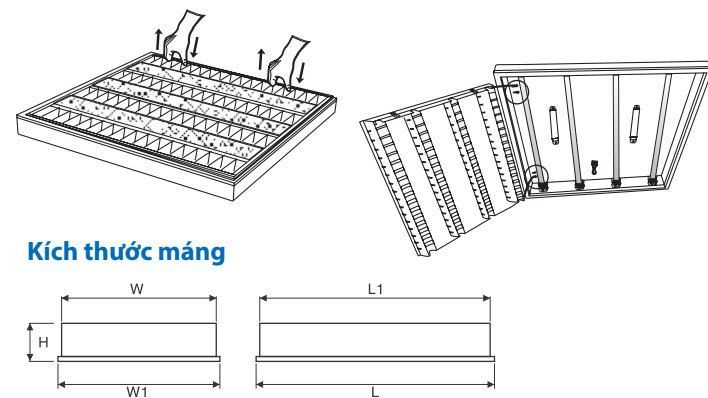

Kích thước máng

T5

Mã số đèn (Sử dụng bóng H.quang)	Số bóng đèn	Đơn giá	Ghi chú
PRFI 228	2	836.000	
PRFI 328	3	1.274.000	
PRFI 428	4	1.544.000	
PRFI 214	2	625.000	
PRFI 314	3	972.000	
PRFI 414	4	1.206.000	

Ghi chú: - Đơn giá trên đã bao gồm VAT 10%.
- Bảng giá trên có thể thay đổi mà không cần thông báo trước.
- Đơn giá bao gồm bóng đèn, chấn lưu điện tử PF ≥ 0.9.

MAẪNG ÀN LED PANEL

LED Panel Light

Đặc điểm:

- Đèn led dạng tấm được thiết kế hoàn hảo với mặt đèn bằng tấm nhựa Prismatic nhằm tạo ánh sáng dịu hơn, chống gây chói mắt, chống bụi nên loại đèn này thích hợp lắp đặt cho những nơi như: văn phòng, bệnh viện, phân xưởng chế biến thực phẩm, ...
- Thay thế cho bóng đèn huỳnh quang thông thường.
- Tuổi thọ cao: 50.000 giờ.
- Tiết kiệm điện.
- Không có tia UV và bức xạ hồng ngoại.
- Loại bóng được lắp đặt: Led

Tiêu chuẩn sản xuất:

Thiết kế và sản xuất theo tiêu chuẩn **EN 60598**



Bảng quy cách

MODEL No. LED	VOL/Hz Điện áp	WATT Công suất	DIMENSION - Kích thước (mm)		
			L	W	H
PLPA20L	100-240V/50-60	20	300	300	25
PLPA24L	100-240V/50-60	24	600	300	25
PLPA40L	100-240V/50-60	40	600	600	25
PLPA60L	100-240V/50-60	60	1200	600	25
PLPB40L	100-240V/50-60	40	1200	300	25

Kích thước máng

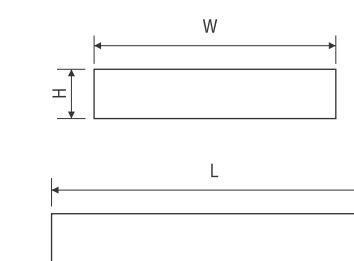

LED



PLPA20L/30/42/65

20W ≥ 1900lm
PF ≥ 0.9
CRI ≥ 80
Ánh sáng: 3000/4200/6500K
Tuổi thọ: 50.000 giờ
Chip led: Epistar / Samsung
Kích thước: 300x300mm

Giá bán: **772.000**

PLPA60L/30/42/65

60W ≥ 5700lm
PF ≥ 0.9
CRI ≥ 80
Ánh sáng: 3000/4200/6500K
Tuổi thọ: 50.000 giờ
Chip led: Epistar / Samsung
Kích thước: 1200x600mm

Giá bán: **3.113.000**

PLPA24L/30/42/65

24W ≥ 2280lm
PF ≥ 0.9
CRI ≥ 80
Ánh sáng: 3000/4200/6500K
Tuổi thọ: 50.000 giờ
Chip led: Epistar / Samsung
Kích thước: 600x300mm

Giá bán: **962.000**

PLPB40L/30/42/65

40W ≥ 3800lm
PF ≥ 0.9
CRI ≥ 80
Ánh sáng: 3000/4200/6500K
Tuổi thọ: 50.000 giờ
Chip led: Epistar / Samsung
Kích thước: 1200x300mm

Giá bán: **1.706.000**

PLPA40L/30/42/65

40W ≥ 3800lm
PF ≥ 0.9
CRI ≥ 80
Ánh sáng: 3000/4200/6500K
Tuổi thọ: 50.000 giờ
Chip led: Epistar / Samsung
Kích thước: 600x600mm

Giá bán: **1.625.000**



Ghi chú: - Đơn giá trên đã bao gồm VAT 10%.
- Bảng giá trên có thể thay đổi mà không cần thông báo trước.

MAẪNG ÀÊN LED

LED Light



LED



PILA28L/40

28W ≥ 3600lm
PF ≥ 0.9
CRI ≥ 80
Ánh sáng: 4000K
Tuổi thọ: 50.000 giờ
Chip led: Epistar / Samsung
Kích thước: 595x595x89 mm

Giá bán: **2.852.000**

(Đèn chiếu sáng gián tiếp)



Ghi chú: - Đơn giá trên đã bao gồm VAT 10%.
- Bảng giá trên có thể thay đổi mà không cần thông báo trước.



(Đèn treo trần)

PBLA37L

37W ≥ 4100lm
PF ≥ 0.9
CRI ≥ 80
Ánh sáng: 5000K
Tuổi thọ: 50.000 giờ
Chip led: Epistar / Samsung
Kích thước: 1250x230x52mm

Giá bán: **2.852.000**



MAẪNG ÀÊN KÌU BATTEN

Battens Indoor Luminaires



PSLA40L

40W ≥ 3387lm
PF ≥ 0.9
CRI ≥ 80
Ánh sáng: 5700K
Tuổi thọ: 50.000 giờ
Chip led: Epistar / Samsung
Kích thước: 1160x35x40mm

Giá bán: **1.944.000**

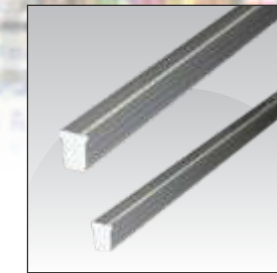

PSLA20L

20W ≥ 1692lm
PF ≥ 0.9
CRI ≥ 80
Ánh sáng: 5700K
Tuổi thọ: 50.000 giờ
Chip led: Epistar / Samsung
Kích thước: 575x35x40mm

Giá bán: **1.001.000**

LED



Máng đèn T5 led

- Thiết kế mỏng và có thể lắp nối tiếp nhau.
- Độ sáng cao, không có hiện tượng nhấp nháy.
- Sử dụng chip led và bộ nguồn chất lượng cao.
- Dễ dàng lắp đặt.
- Tuổi thọ: 25.000 giờ.



T5 Batten



PLT5A8/30/40/65

8W ≥ 720lm
PF ≥ 0.5
CRI ≥ 80
Ánh sáng: 3000/4200/6500K
Tuổi thọ: 25.000 giờ
Chip led: Epistar / Samsung
Kích thước: 572x35x22mm

Giá bán: **157.000**

PLT5A16/30/40/65

16W ≥ 1440lm
PF ≥ 0.5
CRI ≥ 80
Ánh sáng: 3000/4200/6500K
Tuổi thọ: 25.000 giờ
Chip led: Epistar / Samsung
Kích thước: 1172x35x22mm

Giá bán: **233.000**

Ghi chú: - Đơn giá trên đã bao gồm VAT 10%.
- Bảng giá trên có thể thay đổi mà không cần thông báo trước.

MAẪNG ĐÈN KÍ U BATTEN

Battens Indoor Luminaires



Vật liệu làm máng:

- Thân máng: Được làm bằng thép phủ sơn tĩnh điện (độ dày: 0.5mm).
- Chân đèn và chân tắc te được làm bằng nhựa polycarbonate chất lượng cao, sử dụng lâu dài.
- Loại bóng được lắp đặt: bóng đèn huỳnh quang, Led T8 hoặc T10.
- Bảo hành: Máng đèn: 1 năm.
Chấn lưu, bóng huỳnh quang: 1 năm
Bóng đèn Led: 3 năm.

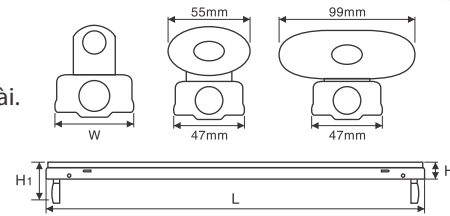

Bảng quy cách

MODEL No. (Huỳnh quang/FL)	MODEL No. LED	VOL/Hz Điện áp	LAMPxWATT Bóng x Công suất	DIMENSION - Kích thước (mm)		
				L	W	H
PCFH 118	PCFH 118L10	220/50	1 x 18/10L	622	55	62
PCFH 218	PCFH 218L20	220/50	2 x 18/10L	622	99	62
PCFH 136	PCFH 136L18	220/50	1 x 36/18L	1230	55	62
PCFH 236	PCFH 236L36	220/50	2 x 36/18L	1230	99	62
PCFG 118	PCFG 118L10	220/50	1 x 18/10L	622	55	62
PCFG 218	PCFG 218L20	220/50	2 x 18/10L	622	99	62
PCFG 136	PCFG 136L18	220/50	1 x 36/18L	1230	55	62
PCFG 236	PCFG 236L36	220/50	2 x 36/18L	1230	99	62

Tiêu chuẩn sản xuất:

Thiết kế và sản xuất theo tiêu chuẩn EN 60598

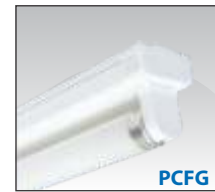

LED



Mã số đèn (Sử dụng bóng H.quang)	Mã số đèn (Sử dụng bóng Led tube)	Số bóng đèn	Đơn giá		Ghi chú
			Sử dụng chấn lưu sắt từ *	Sử dụng bóng Led tube **	
PCFH 118	PCFH 118L10	1	181.000	235.000	
PCFH 218	PCFH 218L20	2	262.000		
PCFH 136	PCFH 136L18	1	224.000	307.000	
PCFH 236	PCFH 236L36	2	328.000		
PCFG 118	PCFG 118L10	1	181.000	235.000	
PCFG 218	PCFG 218L20	2	262.000	376.000	
PCFG 136	PCFG 136L18	1	224.000	307.000	
PCFG 236	PCFG 236L36	2	328.000	502.000	

Ghi chú: - Đơn giá trên đã bao gồm VAT 10%.
- Bảng giá trên có thể thay đổi mà không cần thông báo trước.
- * Đơn giá bao gồm bóng đèn, con mối, chấn lưu sắt từ sử dụng dây đồng.

- ** Đơn giá bao gồm bóng đèn led tube.
- Bóng đèn led: 18W: 1800lm; 10W:1000lm; PF ≥ 0.9; tuổi thọ 50.000 giờ.

BỒA ĐÈN LƯỖN NỔI CHOÁ NHỦA

Surface Mounted Type with Prismatic Diffuser

- Máng đèn siêu mỏng
- Ánh sáng tốt hơn, không chói mắt.
- Thích hợp lắp đặt cho phòng làm việc, nhà ở, hành lang, cửa hàng, v.v...
- Loại bóng được lắp đặt: bóng đèn huỳnh quang, Led T8 hoặc T10.
- Bảo hành: Máng đèn: 1 năm
Chấn lưu, bóng huỳnh quang: 1 năm
Bóng đèn Led: 3 năm

Tiêu chuẩn sản xuất:

Thiết kế và sản xuất theo tiêu chuẩn EN 60598

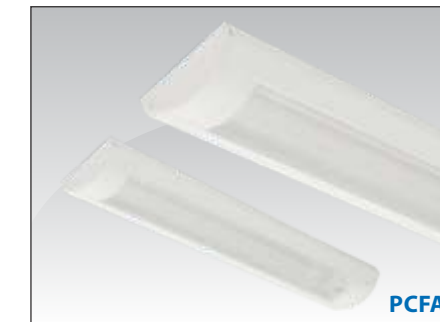

MODEL No. (Huỳnh quang/FL)	MODEL No. LED	VOL/Hz Điện áp	LAMPxWATT Bóng x Công suất	DIMENSION - Kích thước (mm)		
				L	W	H
PCFA 118	PCFA 118L10	220/50	1 x 18/10L	725	114	45
PCFA 218	PCFA 218L20	220/50	2 x 18/10L	725	163	54
PCFA 136	PCFA 136L18	220/50	1 x 36/18L	1337	114	45
PCFA 236	PCFA 236L36	220/50	2 x 36/18L	1337	163	54

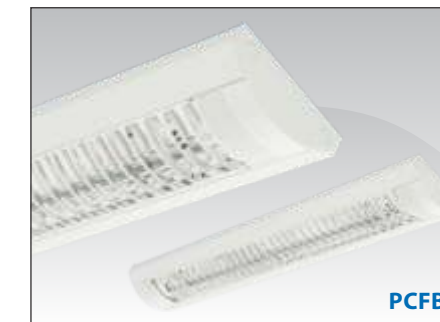
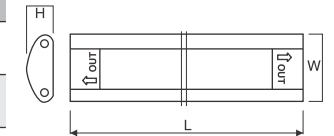

MODEL No. (Huỳnh quang/FL)	MODEL No. LED	VOL/Hz Điện áp	LAMPxWATT Bóng x Công suất	DIMENSION - Kích thước (mm)		
				L	W	H
PCFB 118	PCFB 118L10	220/50	1 x 18/10L	725	114	45
PCFB 218	PCFB 218L20	220/50	2 x 18/10L	725	163	54
PCFB 136	PCFB 136L18	220/50	1 x 36/18L	1337	114	45
PCFB 236	PCFB 236L36	220/50	2 x 36/18L	1337	163	54

LED



Mã số đèn (Sử dụng bóng H.quang)	Mã số đèn (Sử dụng bóng Led tube)	Số bóng đèn	Đơn giá		Ghi chú
			Sử dụng chấn lưu sắt từ *	Sử dụng chấn lưu điện tử **	
PCFA 118	PCFA 118L10	1	219.000	275.000	
PCFA 218	PCFA 218L20	2	363.000	479.000	
PCFA 136	PCFA 136L18	1	285.000	368.000	
PCFA 236	PCFA 236L36	2	451.000	624.000	
PCFB 118	PCFB 118L10	1	219.000	275.000	
PCFB 218	PCFB 218L20	2	363.000	479.000	
PCFB 136	PCFB 136L18	1	285.000	368.000	
PCFB 236	PCFB 236L36	2	451.000	624.000	

Ghi chú: - Đơn giá trên đã bao gồm VAT 10%.
- Bảng giá trên có thể thay đổi mà không cần thông báo trước.
- * Đơn giá bao gồm bóng đèn, con mối, chấn lưu sắt từ sử dụng dây đồng.

- ** Đơn giá bao gồm bóng đèn led tube.
- Bóng đèn led: 18W: 1800lm; 10W:1000lm; PF ≥ 0.9; tuổi thọ 50.000 giờ.

BỒA Ế LỬA NỒI HỒA TREO TRÊN

Surface or Suspension Type of Light



LED



PALA21L/30/40

25W ≥ 2000lm
PF ≥ 0.9
CRI ≥ 80
Ánh sáng: 3000/4000K
Tuổi thọ: 50.000 giờ
Chip led: Epistar / Samsung
Kích thước: 1242x152x62mm

Giá bán: **6.540.000**



PALC6L/30/40

7W ≥ 560lm
PF ≥ 0.9
CRI ≥ 80
Ánh sáng: 3000/4000K
Tuổi thọ: 50.000 giờ
Chip led: Epistar / Samsung
Kích thước: 454x152x62mm

Giá bán: **3.877.000**

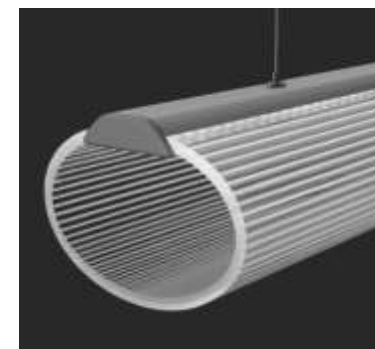

PALB21L/30/40

25W ≥ 2000lm
PF ≥ 0.9
CRI ≥ 80
Ánh sáng: 3000/4000K
Tuổi thọ: 50.000 giờ
Chip led: Epistar / Samsung
Kích thước: 1216x120x85mm

Giá bán: **7.595.000**



PALD6L/30/40

7W ≥ 560lm
PF ≥ 0.9
CRI ≥ 80
Ánh sáng: 3000/4000K
Tuổi thọ: 50.000 giờ
Chip led: Epistar / Samsung
Kích thước: 360x150x97mm

Giá bán: **4.223.000**



Ghi chú: - Đơn giá trên đã bao gồm VAT 10%.
- Bảng giá trên có thể thay đổi mà không cần thông báo trước.

BỒA Ế LỬA NỒI HỒA TREO TRÊN

Surface or Suspension Type of Light



LED



PALE220L/30/40

49W ≥ 3800lm
PF ≥ 0.9
CRI ≥ 80
Ánh sáng: 3000/4000K
Tuổi thọ: 50.000 giờ
Chip led: Epistar / Samsung
Kích thước: 1216x149x135mm

Giá bán: **7.987.000**



PALF20L/30/40

24W ≥ 1920lm
PF ≥ 0.9
CRI ≥ 80
Ánh sáng: 3000/4000K
Tuổi thọ: 50.000 giờ
Chip led: Epistar / Samsung
Kích thước: 1216x50x71mm

Giá bán: **4.678.000**



PALG220L/30/40

49W ≥ 3800lm
PF ≥ 0.9
CRI ≥ 80
Ánh sáng: 3000/4000K
Tuổi thọ: 50.000 giờ
Chip led: Epistar / Samsung
Kích thước: 1216x50x90mm

Giá bán: **7.484.000**

(Chiếu sáng hướng lên và xuống)



PALH220L/30/40

49W ≥ 3800lm
PF ≥ 0.9
CRI ≥ 80
Ánh sáng: 3000/4000K
Tuổi thọ: 50.000 giờ
Chip led: Epistar / Samsung
Kích thước: 1265xØ30mm

Giá bán: **6.630.000**



Ghi chú: - Đơn giá trên đã bao gồm VAT 10%.
- Bảng giá trên có thể thay đổi mà không cần thông báo trước.

BỒA ẾN LỬN NỐI HOỮ Ế TREO TRỀN

Surface or Suspension Type of Light



BỒA ẾN LỬN NỐI HOỮ Ế TREO TRỀN

Surface or Suspension Type of Light



PCFN 228

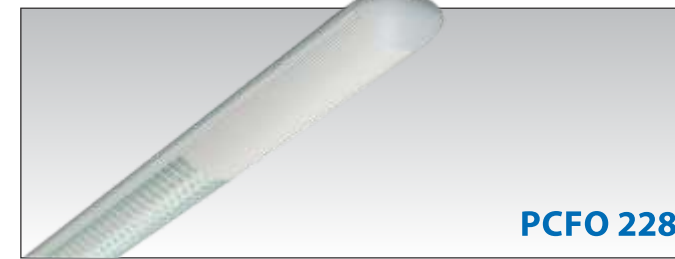

PCFO 228

T5

LED



PALI625L/30/40

29W ≥ 2900lm
PF ≥ 0.9
CRI ≥ 80
Ánh sáng: 3000/4000K
Tuổi thọ: 50.000 giờ
Chip led: Epistar / Samsung
Kích thước: 1215xØ80mm

Giá bán: **7.621.000**



PALJ320L/30/40

75W ≥ 5000lm
PF ≥ 0.9
CRI ≥ 80
Ánh sáng: 3000/4000K
Tuổi thọ: 50.000 giờ
Chip led: Epistar / Samsung
Kích thước: 1215x149x55mm

Giá bán: **9.696.000**

Chiếu sáng hướng lên và xuống



PALK20L/30/40

24W ≥ 1800lm
PF ≥ 0.9
CRI ≥ 80
Ánh sáng: 3000/4000K
Tuổi thọ: 50.000 giờ
Chip led: Epistar / Samsung
Kích thước: 1226x63x80mm

Giá bán: **5.433.000**



PALL220L/30/40

49W ≥ 3800lm
PF ≥ 0.9
CRI ≥ 80
Ánh sáng: 3000/4000K
Tuổi thọ: 50.000 giờ
Chip led: Epistar / Samsung
Kích thước: 1226x63x85mm

Giá bán: **8.316.000**

Chiếu sáng hướng lên và xuống



Ghi chú: - Đơn giá trên đã bao gồm VAT 10%.
- Bảng giá trên có thể thay đổi mà không cần thông báo trước.

- Loại đèn này có thể lắp sát trần hoặc thả treo.
- Ngoài ra còn có thể lắp kết nối nhau theo những mô hình phù hợp.

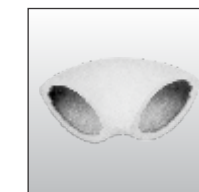

M14

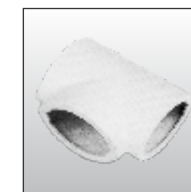

M15

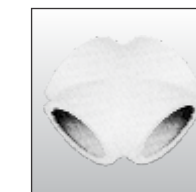

M16



M17



M18



M19

Bảng quy cách

NEW MODEL No. Mã số mới	MODEL No. Mã số cũ	VOL/Hz Điện áp	LAMPxWATT Bóng x Công suất	DIMENSION - Kích thước (mm)			NOTE Ghi chú
				L	W	H	
PCFN 228	PKN 4013	220/50	2 x 28 (T5)	1680	90	53	Mica
PCFO 228	PKN 4014	220/50	2 x 28 (T5)	1680	90	53	Xương cá

Mã số đèn (Sử dụng bóng H.quang)	Số bóng đèn	Đơn giá	Ghi chú
PCFN 228	2	1.383.300	
PCFO 228	2	1.383.300	

M14

Giá bán: **81.000**

M15

Giá bán: **81.000**

M16

Giá bán: **97.000**

M17

Giá bán: **81.000**

M18

Giá bán: **81.000**

M19

Giá bán: **51.000**

Ghi chú: - Đơn giá trên đã bao gồm VAT 10%.
- Bảng giá trên có thể thay đổi mà không cần thông báo trước.
- Đơn giá bao gồm bóng đèn, chấn lưu điện tử PF ≥ 0.9.

BỒA EN LƯỚI NỔI HOẶC TREO TRÊN

Surface or Suspension Type of Light

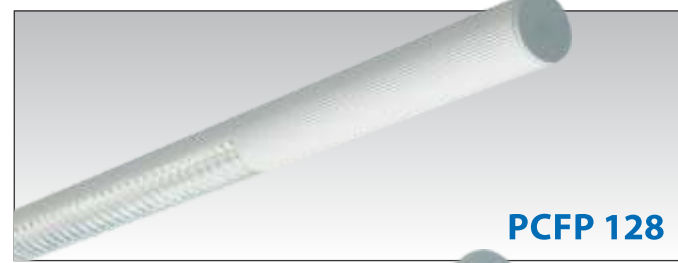

PCFP 128



PCFU 128

- Loại đèn này có thể lắp sát trần hoặc thả treo.
- Ngoài ra còn có thể lắp kết nối nhau theo những mô hình phù hợp.



Bảng quy cách

NEW MODEL No. Mã số mới	MODEL No. Mã số cũ	VOL/HZ Điện áp	LAMPxWATT Bóng x Công suất	DIMENSION - Kích thước (mm)			NOTE Ghi chú
				L	W	H	
PCFP 128	PKN 4015	220/50	1 x 28 (T5)	1615	40	40	Xương cá
PCFU 128	PKN 4016	220/50	1 x 28 (T5)	1615	40	40	Mica

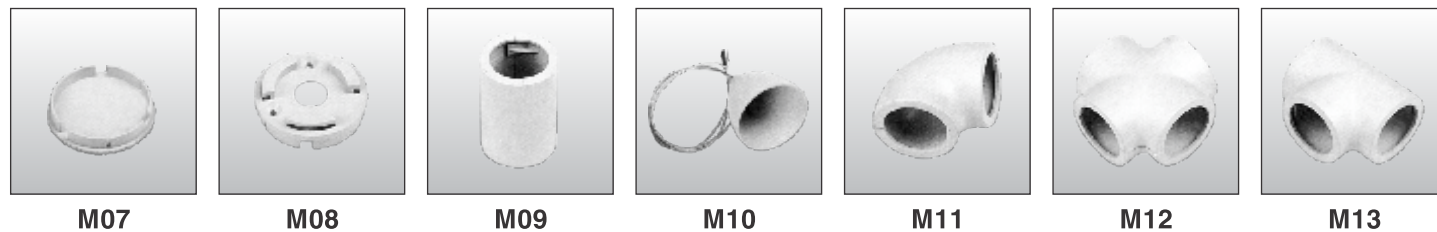

Mã số đèn (Sử dụng bóng H.quang)	Số bóng đèn	Đơn giá	Ghi chú
PCFP 128	1	793.800	
PCFU 128	1	793.800	

M7

Giá bán: **51.000**

M8

Giá bán: **51.000**

M9

Giá bán: **75.000**

M10

Giá bán: **75.000**

M11

Giá bán: **75.000**

M12

Giá bán: **81.000**

M13

Giá bán: **81.000**

Ghi chú: - Đơn giá trên đã bao gồm VAT 10%.
- Bảng giá trên có thể thay đổi mà không cần thông báo trước.
- Đơn giá bao gồm bóng đèn, chấn lưu điện tử PF ≥ 0.9.

BỒA EN LƯỚI NỔI HOẶC TREO TRÊN

Surface or Suspension Type of Light



- Loại đèn này có thể lắp sát trần hoặc thả treo.
- Ngoài ra còn có thể lắp kết nối nhau theo những mô hình phù hợp.

Bảng quy cách

MODEL No. (Huynh quang/FL)	MODEL No. LED	VOL/HZ Điện áp	LAMPxWATT Bóng x Công suất	DIMENSION - Kích thước (mm)		
				L	W	H
PCFE 236	PCFE 236L36	220/50	2 x 36/18L	1580	120	55
PCFE 218	PCFE 218L20	220/50	2 x 18/10L	984	120	55

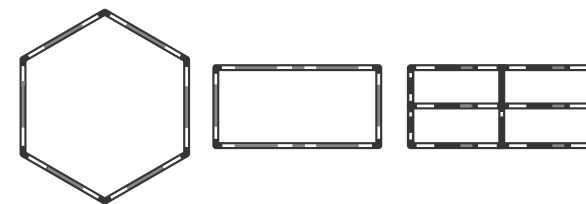

LED



Mã số đèn (Sử dụng bóng H.quang)	Mã số đèn (Sử dụng bóng Led tube)	Số bóng đèn	Đơn giá		Ghi chú
			Sử dụng bóng H.quang *	Sử dụng bóng Led tube **	
PCFE 236	PCFE 236L36	2	1.717.000	1.895.000	
PCFE 218	PCFE 218L20	2	1.447.000	1.563.000	

M1

Giá bán: **65.000**

M2

Giá bán: **150.000**

M3

Giá bán: **160.000**

M4

Giá bán: **160.000**

M5

Giá bán: **160.000**

M6

Giá bán: **160.000**

Ghi chú: - Đơn giá trên đã bao gồm VAT 10%.
- Bảng giá trên có thể thay đổi mà không cần thông báo trước.
- * Đơn giá bao gồm bóng đèn, chấn lưu điện tử PF ≥ 0.9.
- ** Đơn giá bao gồm bóng đèn led tube.
- Bóng đèn led: 18W: 1800lm; 10W: 1000lm; PF ≥ 0.9; tuổi thọ 50.000 giờ.

ĐÈN CHỐNG THẨM, CHỐNG BỤI

Weather & Dust Proof Luminaire



Vật liệu làm máng:

- Thân máng: làm bằng PC hoặc ABS và nắp đậy làm bằng PC.
- Chân đèn làm bằng nhựa polycarbonate chất lượng cao, sử dụng lâu dài.
- Loại bóng được lắp đặt: bóng đèn huỳnh quang, Led T8 hoặc T10.
- Bảo hành: Máng đèn: 1 năm.
Chấn lưu, bóng huỳnh quang: 1 năm
Bóng đèn Led: 3 năm.
- Nơi lắp đặt: Garage, nhà kho, phân xưởng, nhà bếp, phòng tắm, phòng massage, ...

Tiêu chuẩn sản xuất:

Thiết kế và sản xuất theo tiêu chuẩn EN 60598



MODEL No. (Huỳnh quang/FL)	MODEL No. LED	VOL/Hz Điện áp	LAMPxWATT Bóng x Công suất	DIMENSION - Kích thước (mm)			IP
				L	W	H	
PIFH 118	PIFH 118L10	220/50	1 x 18/10L	658	100	101	65
PIFH 218	PIFH 218L20	220/50	2 x 18/10L	658	158	101	65
PIFH 136	PIFH 136L18	220/50	1 x 36/18L	1268	100	101	65
PIFH 236	PIFH 236L36	220/50	2 x 36/18L	1268	158	101	65

IP 65 (Thân máng và nắp đậy làm bằng PC)



MODEL No. (Huỳnh quang/FL)	MODEL No. LED	VOL/Hz Điện áp	LAMPxWATT Bóng x Công suất	DIMENSION - Kích thước (mm)			IP
				L	W	H	
PIFI 118	PIFI 118L10	220/50	1 x 18/10L	662	98	106	65
PIFI 218	PIFI 218L20	220/50	2 x 18/10L	662	150	106	65
PIFI 136	PIFI 136L18	220/50	1 x 36/18L	1265	98	106	65
PIFI 236	PIFI 236L36	220/50	2 x 36/18L	1265	150	106	65

IP 65 (Thân máng là nhựa ABS và nắp đậy làm bằng PC)

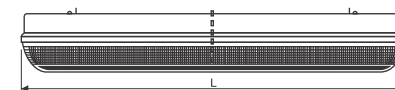
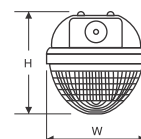

LED



Mã số đèn (Sử dụng bóng H.quang)	Mã số đèn (Sử dụng bóng Led tube)	Số bóng đèn	Đơn giá		Ghi chú
			Sử dụng bóng H.quang *	Sử dụng bóng Led tube **	
PIFH 118	PIFH 118L10	1	588.000	611.000	
PIFH 218	PIFH 218L20	2	869.000	985.000	
PIFH 136	PIFH 136L18	1	867.000	921.000	
PIFH 236	PIFH 236L36	2	1.075.000	1.253.000	
PIFI 118	PIFI 118L10	1	502.000	525.000	
PIFI 218	PIFI 218L20	2	659.000	775.000	
PIFI 136	PIFI 136L18	1	681.000	735.000	
PIFI 236	PIFI 236L36	2	827.000	1.005.000	

Ghi chú: - Đơn giá trên đã bao gồm VAT 10%.
- Bảng giá trên có thể thay đổi mà không cần thông báo trước.
- * Đơn giá bao gồm bóng đèn, chấn lưu điện tử PF ≥ 0.9.

- ** Đơn giá bao gồm bóng đèn led tube.
- Bóng đèn led: 18W: 1800lm; 10W:1000lm; PF ≥ 0.9; tuổi thọ 50.000 giờ.

ĐÈN CHỐNG THẨM, CHỐNG BỤI

Weather & Dust Proof Luminaire



Vật liệu làm máng:

- Thân máng: làm bằng hợp kim nhôm và nắp đậy làm bằng kính chịu nhiệt.
- Chân đèn làm bằng nhựa polycarbonate chất lượng cao, sử dụng lâu dài.
- Loại bóng được lắp đặt: bóng đèn huỳnh quang, Led T8 hoặc T10.
- Bảo hành: Máng đèn: 1 năm.
Chấn lưu, bóng huỳnh quang: 1 năm
Bóng đèn Led: 3 năm.
- Nơi lắp đặt: Garage, nhà kho, phân xưởng, nhà bếp, phòng tắm, phòng massage, những nơi có nhiệt độ dưới 0°C (-18°C)...

Tiêu chuẩn sản xuất:

Thiết kế và sản xuất theo tiêu chuẩn EN 60598



MODEL No. (Huỳnh quang/FL)	MODEL No. LED	VOL/Hz Điện áp	LAMPxWATT Bóng x Công suất	DIMENSION - Kích thước (mm)			IP
				L	W	H	
PIFK 118	PIFK 118L10	220/50	1 x 18/10L	670	105	95	65
PIFK 218	PIFK 218L20	220/50	2 x 18/10L	670	140	95	65
PIFK 136	PIFK 136L18	220/50	1 x 36/18L	1280	105	95	65
PIFK 236	PIFK 236L36	220/50	2 x 36/18L	1280	140	95	65

IP 65



LED

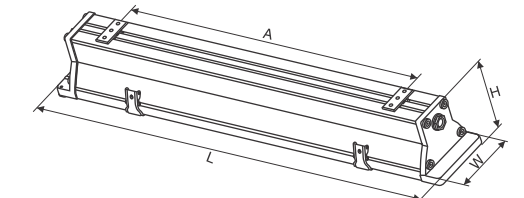

Mã số đèn (Sử dụng bóng H.quang)	Mã số đèn (Sử dụng bóng Led tube)	Số bóng đèn	Đơn giá		Ghi chú
			Sử dụng bóng H.quang *	Sử dụng bóng Led tube **	
PIFK 118	PIFK 118L10	1	1.001.000	1.024.000	
PIFK 218	PIFK 218L20	2	1.165.000	1.277.000	
PIFK 136	PIFK 136L18	1	1.602.000	1.656.000	
PIFK 236	PIFK 236L36	2	1.855.000	2.033.000	

Ghi chú: - Đơn giá trên đã bao gồm VAT 10%.
- Bảng giá trên có thể thay đổi mà không cần thông báo trước.
- * Đơn giá bao gồm bóng đèn, chấn lưu điện tử PF ≥ 0.9.

- ** Đơn giá bao gồm bóng đèn led tube.
- Bóng đèn led: 18W: 1800lm; 10W:1000lm; PF ≥ 0.9; tuổi thọ 50.000 giờ.

MAẪNG ÀÈÑ CỎ/VỎM PHẢN QUANG

Reflector Batten

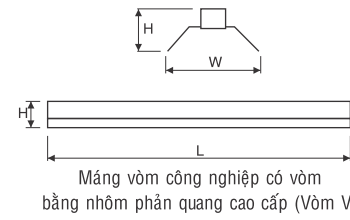
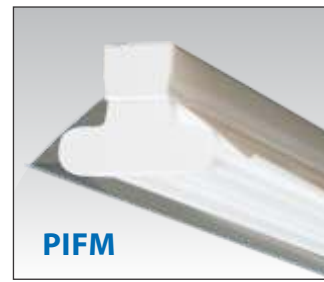

PIFM

NEW MODEL No.	MODEL No.	VOL/Hz	LAMPxWATT	DIMENSION - Kích thước (mm)		
Mã số mới	Mã số cũ	Điện áp	Bóng x Công suất	L	W	H
PIFM 114		220/50	1 x 14	575	115	56
PIFM 214		220/50	2 x 14	575	140	56
PIFM 128		220/50	1 x 28	1173	115	56
PIFM 228		220/50	2 x 28	1173	140	56

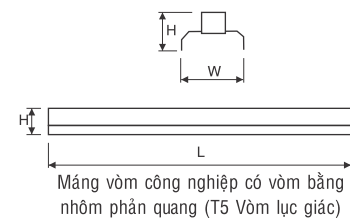
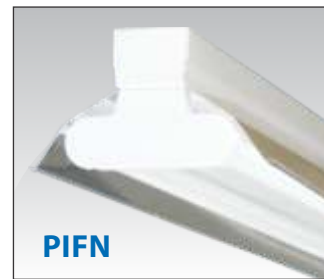

PIFN

NEW MODEL No.	MODEL No.	VOL/Hz	LAMPxWATT	DIMENSION - Kích thước (mm)		
Mã số mới	Mã số cũ	Điện áp	Bóng x Công suất	L	W	H
PIFN 114		220/50	1 x 14	575	115	56
PIFN 214		220/50	2 x 14	575	140	56
PIFN 128		220/50	1 x 28	1173	115	56
PIFN 228		220/50	2 x 28	1173	140	56

Mã số đèn (Sử dụng bóng H.quang)	Số bóng	Đơn giá	Ghi chú
PIFM 114	1	272.000	
PIFM 214	2	370.000	
PIFM 128	1	412.000	
PIFM 228	2	591.000	
PIFN 114	1	306.000	
PIFN 214	2	374.000	
PIFN 128	1	417.000	
PIFN 228	2	607.000	

Ghi chú: - Đơn giá trên đã bao gồm VAT 10%.
- Bảng giá trên có thể thay đổi mà không cần thông báo trước.
- *Đơn giá bao gồm bóng đèn, chấn lưu điện từ PF ≥ 0.9.

MAẪNG ÀÈÑ CỎ/VỎM PHẢN QUANG

Reflector Batten

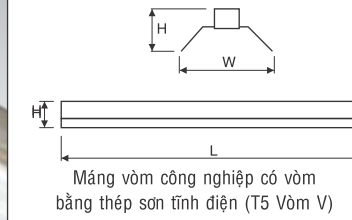
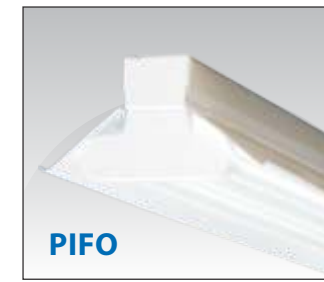

PIFO

NEW MODEL No.	MODEL No.	VOL/Hz	LAMPxWATT	DIMENSION - Kích thước (mm)		
Mã số mới	Mã số cũ	Điện áp	Bóng x Công suất	L	W	H
PIFO 114		220/50	1 x 14	575	115	56
PIFO 214		220/50	2 x 14	575	140	56
PIFO 128		220/50	1 x 28	1173	115	56
PIFO 228		220/50	2 x 28	1173	140	56

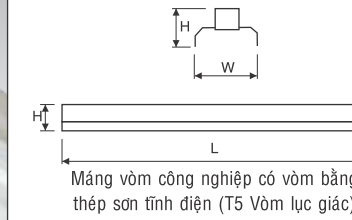
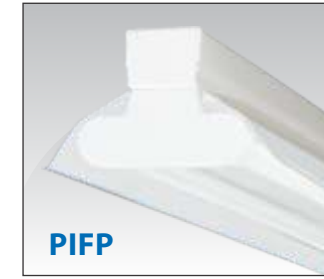

PIFP

NEW MODEL No.	MODEL No.	VOL/Hz	LAMPxWATT	DIMENSION - Kích thước (mm)		
Mã số mới	Mã số cũ	Điện áp	Bóng x Công suất	L	W	H
PIFP 114		220/50	1 x 14	575	115	56
PIFP 214		220/50	2 x 14	575	140	56
PIFP 128		220/50	1 x 28	1173	115	56
PIFP 228		220/50	2 x 28	1173	140	56

Mã số đèn (Sử dụng bóng H.quang)	Số bóng	Đơn giá	Ghi chú
PIFO 114	1	270.000	
PIFO 214	2	359.000	
PIFO 128	1	342.000	
PIFO 228	2	496.000	
PIFP 114	1	265.000	
PIFP 214	2	364.000	
PIFP 128	1	348.000	
PIFP 228	2	512.000	

Ghi chú: - Đơn giá trên đã bao gồm VAT 10%.
- Bảng giá trên có thể thay đổi mà không cần thông báo trước.
- *Đơn giá bao gồm bóng đèn, chấn lưu điện từ PF ≥ 0.9.

T5

Vật liệu làm máng:

- Thân máng: được làm bằng thép phủ sơn tĩnh điện (độ dày: 0.5mm).
- Vòm phản quang được làm bằng nhôm pre-anodize.
- Chân đèn và chân tắc te làm bằng polycarbonate chất lượng cao, sử dụng lâu dài.
- Loại bóng được lắp đặt: bóng đèn huỳnh quang T5.
- Bảo hành: Máng đèn: 1 năm
Bóng huỳnh quang, chấn lưu: 1 năm

Tiêu chuẩn sản xuất / Standards:

Thiết kế và sản xuất theo tiêu chuẩn **EN 60598**

T5

Vật liệu làm máng:

- Thân máng: được làm bằng thép phủ sơn tĩnh điện (độ dày: 0.5mm).
- Vòm phản quang được làm bằng thép sơn tĩnh điện.
- Chân đèn và chân tắc te làm bằng polycarbonate chất lượng cao, sử dụng lâu dài.
- Loại bóng được lắp đặt: bóng đèn huỳnh quang T5.
- Bảo hành: Máng đèn: 1 năm
Bóng huỳnh quang, chấn lưu: 1 năm

Tiêu chuẩn sản xuất / Standards:

Thiết kế và sản xuất theo tiêu chuẩn **EN 60598**

MAẪNG ÀÈN CỎ/VỎM PHẢN QUANG

Reflector Batten



Vật liệu làm máng:

- Thân máng: làm bằng thép phủ sơn tĩnh điện (độ dày: 0.5mm).
- Chân đèn và chân tắc te được làm bằng nhựa polycarbonate chất lượng cao, sử dụng lâu dài.
- Loại bóng được lắp đặt: bóng đèn huỳnh quang, Led T8 hoặc T10.
- Bảo hành: Máng đèn: 1 năm
Chấn lưu, bóng huỳnh quang: 1 năm
Bóng đèn Led: 3 năm

Tiêu chuẩn sản xuất:

Thiết kế và sản xuất theo tiêu chuẩn EN 60598

LED

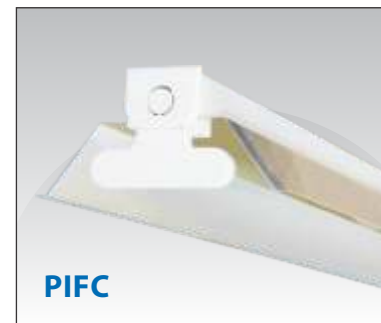

PIFC

MODEL No. (Huỳnh quang/FL)	MODEL No. LED	VOL/Hz Điện áp	LAMPxWATT Bóng x Công suất	DIMENSION - Kích thước (mm)		
				L	W	H
PIFC 118	PIFC 118L10	220/50	1 x 18/10L	615	153	88
PIFC 218	PIFC 218L20	220/50	2 x 18/10L	615	207	98
PIFC 136	PIFC 136L18	220/50	1 x 36/18L	1227	153	88
PIFC 236	PIFC 236L36	220/50	2 x 36/18L	1227	207	98
PIFC 336	PIFC 336L54	220/50	3 x 36/18L	1227	257	93
PIFC 436	PIFC 436L72	220/50	4 x 36/18L	1227	300	93

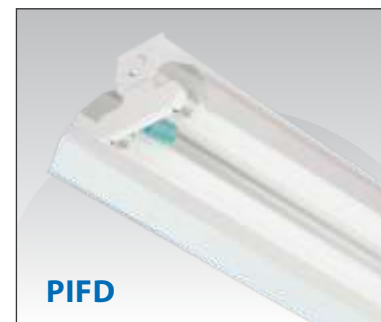
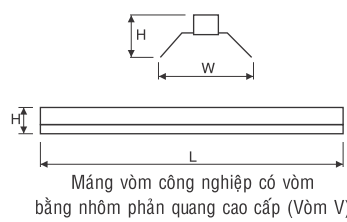

PIFD

MODEL No. (Huỳnh quang/FL)	MODEL No. LED	VOL/Hz Điện áp	LAMPxWATT Bóng x Công suất	DIMENSION - Kích thước (mm)		
				L	W	H
PIFD 118	PIFD 118L10	220/50	1 x 18/10L	615	153	88
PIFD 218	PIFD 218L20	220/50	2 x 18/10L	615	207	98
PIFD 136	PIFD 136L18	220/50	1 x 36/18L	1227	153	88
PIFD 236	PIFD 236L36	220/50	2 x 36/18L	1227	207	98

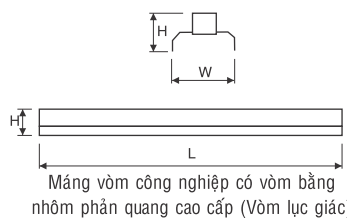

Mã số đèn (Sử dụng bóng H.quang)	Mã số đèn (Sử dụng bóng Led tube)	Số bóng đèn	Đơn giá			Ghi chú
			Sử dụng chấn lưu sắt từ *	Sử dụng chấn lưu điện tử **	Sử dụng bóng Led tube ***	
PIFC 118	PIFC 118L10	1	284.000	294.000	333.000	
PIFC 218	PIFC 218L20	2	441.000	399.000	544.000	
PIFC 136	PIFC 136L18	1	365.000	371.000	441.000	
PIFC 236	PIFC 236L36	2	533.000	487.000	694.000	
PIFC 336	PIFC 336L54	3	777.000	742.000	1.020.000	
PIFC 436	PIFC 436L72	4	944.000	857.000	1.272.000	
PIFD 118	PIFD 118L10	1	253.000	265.000	303.000	
PIFD 218	PIFD 218L20	2	442.000	400.000	545.000	
PIFD 136	PIFD 136L18	1	370.000	376.000	446.000	
PIFD 236	PIFD 236L36	2	564.000	516.000	724.000	

Ghi chú: - Đơn giá trên đã bao gồm VAT 10%.
- Bảng giá trên có thể thay đổi mà không cần thông báo trước.
- * Đơn giá bao gồm bóng đèn, con mối, chấn lưu sắt từ sử dụng dây đồng.

- ** Đơn giá bao gồm bóng đèn, chấn lưu điện tử PF ≥ 0.9.
- *** Đơn giá bao gồm bóng đèn led tube.
- Bóng đèn led: 18W: 1800lm; 10W: 1000lm; PF ≥ 0.9; tuổi thọ 50.000 giờ.

MAẪNG ÀÈN CỎ/VỎM PHẢN QUANG

Reflector Batten



Vật liệu làm máng:

- Thân máng: làm bằng thép phủ sơn tĩnh điện (độ dày: 0.5mm).
- Chân đèn và chân tắc te được làm bằng nhựa polycarbonate chất lượng cao, sử dụng lâu dài.
- Loại bóng được lắp đặt: bóng đèn huỳnh quang, Led T8 hoặc T10.
- Bảo hành: Máng đèn: 1 năm
Chấn lưu, bóng huỳnh quang: 1 năm
Bóng đèn Led: 3 năm.

Tiêu chuẩn sản xuất:

Thiết kế và sản xuất theo tiêu chuẩn EN 60598

LED



PIFE

MODEL No. (Huỳnh quang/FL)	MODEL No. LED	VOL/Hz Điện áp	LAMPxWATT Bóng x Công suất	DIMENSION - Kích thước (mm)		
				L	W	H
PIFE 118	PIFE 118L10	220/50	1 x 18/10L	615	153	88
PIFE 218	PIFE 218L20	220/50	2 x 18/10L	615	207	98
PIFE 136	PIFE 136L18	220/50	1 x 36/18L	1227	153	88
PIFE 236	PIFE 236L36	220/50	2 x 36/18L	1227	207	98
PIFE 336	PIFE 336L54	220/50	3 x 36/18L	1227	257	93
PIFE 436	PIFE 436L72	220/50	4 x 36/18L	1227	300	93

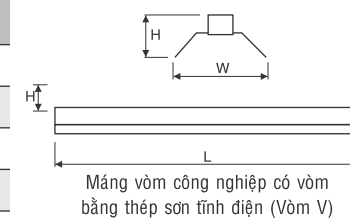

PIFG

MODEL No. (Huỳnh quang/FL)	MODEL No. LED	VOL/Hz Điện áp	LAMPxWATT Bóng x Công suất	DIMENSION - Kích thước (mm)		
				L	W	H
PIFG 118	PIFG 118L10	220/50	1 x 18/10L	615	153	88
PIFG 218	PIFG 218L20	220/50	2 x 18/10L	615	207	98
PIFG 136	PIFG 136L18	220/50	1 x 36/18L	1227	153	88
PIFG 236	PIFG 236L36	220/50	2 x 36/18L	1227	207	98

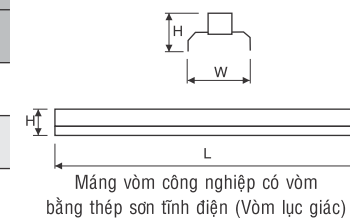

Mã số đèn (Sử dụng bóng H.quang)	Mã số đèn (Sử dụng bóng Led tube)	Số bóng đèn	Đơn giá			Ghi chú
			Sử dụng chấn lưu sắt từ *	Sử dụng chấn lưu điện tử **	Sử dụng bóng Led tube ***	
PIFE 118	PIFE 118L10	1	226.000	239.000	278.000	
PIFE 218	PIFE 218L20	2	377.000	339.000	484.000	
PIFE 136	PIFE 136L18	1	345.000	352.000	422.000	
PIFE 236	PIFE 236L36	2	427.000	386.000	594.000	
PIFE 336	PIFE 336L54	3	688.000	851.000	935.000	
PIFE 436	PIFE 436L72	4	863.000	780.000	1.195.000	
PIFG 118	PIFG 118L10	1	233.000	246.000	284.000	
PIFG 218	PIFG 218L20	2	384.000	345.000	490.000	
PIFG 136	PIFG 136L18	1	382.000	387.000	457.000	
PIFG 236	PIFG 236L36	2	456.000	414.000	621.000	

Ghi chú: - Đơn giá trên đã bao gồm VAT 10%.
- Bảng giá trên có thể thay đổi mà không cần thông báo trước.
- * Đơn giá bao gồm bóng đèn, con mối, chấn lưu sắt từ sử dụng dây đồng.

- ** Đơn giá bao gồm bóng đèn, chấn lưu điện tử PF ≥ 0.9.
- *** Đơn giá bao gồm bóng đèn led tube.
- Bóng đèn led: 18W: 1800lm; 10W: 1000lm; PF ≥ 0.9; tuổi thọ 50.000 giờ.

MAẪNG ÀÈN KII Ò BATTEN

Battens Indoor Luminaires



Vật liệu làm máng:

- Thân máng: làm bằng thép phủ sơn tĩnh điện (độ dày: 0.5mm).
- Chân đèn và chân tắc te được làm bằng nhựa polycarbonate chất lượng cao, sử dụng lâu dài.
- Loại bóng được lắp đặt: bóng đèn huỳnh quang, Led T8 hoặc T10.
- Bảo hành: Máng đèn: 1 năm
Chấn lưu, bóng huỳnh quang: 1 năm
Bóng đèn Led: 3 năm

Tiêu chuẩn sản xuất:

Thiết kế và sản xuất theo tiêu chuẩn EN 60598

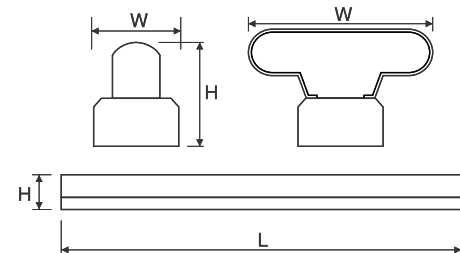

MODEL No. (Huỳnh quang/FL)	MODEL No. LED	VOL/HZ Điện áp	LAMPxWATT Bóng x Công suất	DIMENSION - Kích thước (mm)		
				L	W	H
PIFB 118	PIFB 118L10	220/50	1 x 18/20	615	55	73
PIFB 218	PIFB 218L20	220/50	2 x 18/20	615	100	80
PIFB 136	PIFB 136L18	220/50	1 x 36/40	1227	55	73
PIFB 236	PIFB 236L36	220/50	2 x 36/40	1227	100	80



MAẪNG ÀÈN V- SHAPE

Triangle Batten



Vật liệu làm máng:

- Thân máng: làm bằng thép phủ sơn tĩnh điện (độ dày: 0.5mm).
- Chân đèn và chân tắc te được làm bằng nhựa polycarbonate chất lượng cao, sử dụng lâu dài.
- Loại bóng được lắp đặt: bóng đèn huỳnh quang, Led T8 hoặc T10.
- Bảo hành: Máng đèn: 1 năm
Chấn lưu, bóng huỳnh quang: 1 năm
Bóng đèn Led: 3 năm.

Tiêu chuẩn sản xuất:

Thiết kế và sản xuất theo tiêu chuẩn EN 60598



MODEL No. (Huỳnh quang/FL)	MODEL No. LED	VOL/HZ Điện áp	LAMPxWATT Bóng x Công suất	DIMENSION - Kích thước (mm)		
				L	W	H
PIFA 118	PIFA 118L10	220/50	1 x 18/10L	635	115	48
PIFA 218	PIFA 218L20	220/50	2 x 18/10L	635	160	58
PIFA 136	PIFA 136L18	220/50	1 x 36/18L	1245	115	48
PIFA 236	PIFA 236L36	220/50	2 x 36/18L	1245	160	58
PIFA 336	PIFA 336L54	220/50	3 x 36/18L	1245	160	58

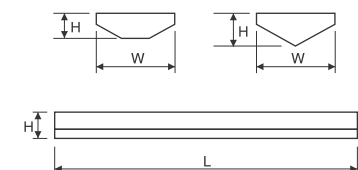

MODEL No. (Huỳnh quang/FL)	MODEL No. LED	VOL/HZ Điện áp	LAMPxWATT Bóng x Công suất	DIMENSION - Kích thước (mm)		
				L	W	H
PIFQ 118	PIFQ 118L10	220/50	1 x 18/10L	635	115	48
PIFQ 218	PIFQ 218L20	220/50	2 x 18/10L	635	160	58
PIFQ 136	PIFQ 136L18	220/50	1 x 36/18L	1245	115	48
PIFQ 236	PIFQ 236L36	220/50	2 x 36/18L	1245	160	58
PIFQ 336	PIFQ 336L54	220/50	3 x 36/18L	1245	160	58

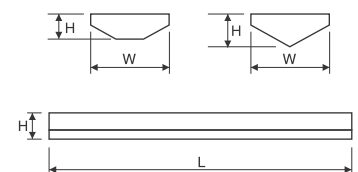

Sử dụng đuôi đèn chống ẩm, chống bụi

Mã số đèn (Sử dụng bóng H.quang)	Mã số đèn (Sử dụng bóng Led tube)	Số bóng đèn	Đơn giá			Ghi chú
			Sử dụng chấn lưu sắt từ *	Sử dụng chấn lưu điện tử **	Sử dụng bóng Led tube ***	
PIFA 118	PIFA 118L10	1	248.000	260.000	299.000	
PIFA 218	PIFA 218L20	2	365.000	327.000	472.000	
PIFA 136	PIFA 136L18	1	265.000	276.000	346.000	
PIFA 236	PIFA 236L36	2	430.000	389.000	597.000	
PIFA 336	PIFA 336L54	3	541.000	700.000	796.000	
PIFQ 118	PIFQ 118L10	1	299.000	335.000	347.000	
PIFQ 218	PIFQ 218L20	2	513.000	513.000	613.000	
PIFQ 136	PIFQ 136L18	1	384.000	420.000	459.000	
PIFQ 236	PIFQ 236L36	2	603.000	603.000	761.000	
PIFQ 336	PIFQ 336L54	3	799.000	835.000	1.041.000	

Ghi chú:

- Đơn giá trên đã bao gồm VAT 10%.
- Bảng giá trên có thể thay đổi mà không cần thông báo trước.
- * Đơn giá bao gồm bóng đèn, con mối, chấn lưu sắt từ sử dụng dây đồng.

Ghi chú:

- Đơn giá trên đã bao gồm VAT 10%.
- Bảng giá trên có thể thay đổi mà không cần thông báo trước.
- * Đơn giá bao gồm bóng đèn, con mối, chấn lưu điện tử PF ≥ 0.9.
- ** Đơn giá bao gồm bóng đèn, chấn lưu điện tử PF ≥ 0.9.
- *** Đơn giá bao gồm bóng đèn led tube.
- Bóng đèn led: 18W: 1800lm; 10W: 1000lm; PF ≥ 0.9; tuổi thọ 50.000 giờ.

ÁNH DOWNLIGHT - LED

DownLight - LED



LED



PSDII120L6/30/42/65

6W ≥ 320lm
PF ≥ 0.9
CRI ≥ 80
Ánh sáng: 3000/4200/6500K
Tuổi thọ: 50.000 giờ
Chip led: Epistar / Samsung
Lắp đặt: Gắn nổi

Giá bán: **319.000**

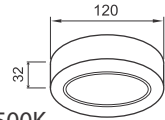

PSDII170L12/30/42/65

12W ≥ 640lm
PF ≥ 0.9
CRI ≥ 80
Ánh sáng: 3000/4200/6500K
Tuổi thọ: 50.000 giờ
Chip led: Epistar / Samsung
Lắp đặt: Gắn nổi

Giá bán: **473.000**



PSDII220L18/30/42/65

18W ≥ 960lm
PF ≥ 0.9
CRI ≥ 80
Ánh sáng: 3000/4200/6500K
Tuổi thọ: 50.000 giờ
Chip led: Epistar / Samsung
Lắp đặt: Gắn nổi

Giá bán: **559.000**

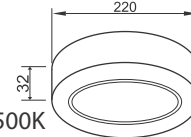

PSDJJ120L6/30/42/65

6W ≥ 320lm
PF ≥ 0.9
CRI ≥ 80
Ánh sáng: 3000/4200/6500K
Tuổi thọ: 50.000 giờ
Chip led: Epistar / Samsung
Lắp đặt: Gắn nổi

Giá bán: **319.000**

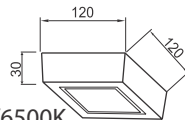

PSDJJ170L12/30/42/65

12W ≥ 640lm
PF ≥ 0.9
CRI ≥ 80
Ánh sáng: 3000/4200/6500K
Tuổi thọ: 50.000 giờ
Chip led: Epistar / Samsung
Lắp đặt: Gắn nổi

Giá bán: **473.000**

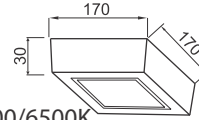

PSDJJ220L18/30/42/65

18W ≥ 960lm
PF ≥ 0.9
CRI ≥ 80
Ánh sáng: 3000/4200/6500K
Tuổi thọ: 50.000 giờ
Chip led: Epistar / Samsung
Lắp đặt: Gắn nổi

Giá bán: **559.000**

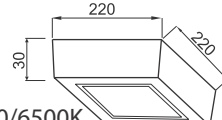

PSDH113L7/30/42/65

7W ≥ 805lm
PF ≥ 0.9
CRI ≥ 80
Ánh sáng: 3000/4200/6500K
Tuổi thọ: 50.000 giờ
Chip led: Epistar / Samsung
Lắp đặt: Gắn nổi

Giá bán: **366.000**

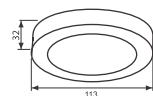

PSDH168L12/30/42/65

12W ≥ 1380lm
PF ≥ 0.9
CRI ≥ 80
Ánh sáng: 3000/4200/6500K
Tuổi thọ: 50.000 giờ
Chip led: Epistar / Samsung
Lắp đặt: Gắn nổi

Giá bán: **583.000**

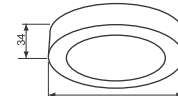

PSDH218L18/30/42/65

18W ≥ 2070lm
PF ≥ 0.9
CRI ≥ 80
Ánh sáng: 3000/4200/6500K
Tuổi thọ: 50.000 giờ
Chip led: Epistar / Samsung
Lắp đặt: Gắn nổi

Giá bán: **735.000**



Ghi chú: - Đơn giá trên đã bao gồm VAT 10%.
- Bảng giá trên có thể thay đổi mà không cần thông báo trước.



ÁNH DOWNLIGHT - LED

Multiple DownLight - LED



LED



OLA16L6/30/42/65

6W ≥ 450lm
PF ≥ 0.9
CRI ≥ 80
Ánh sáng: 3000/4200/6500K
Tuổi thọ: 25.000 giờ
Chip led: Epistar / Samsung
Khoét lỗ: 90x90mm

Giá bán: **553.000**

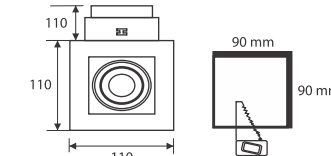

OLA26L12/30/42/65

12W ≥ 900lm
PF ≥ 0.9
CRI ≥ 80
Ánh sáng: 3000/4200/6500K
Tuổi thọ: 25.000 giờ
Chip led: Epistar / Samsung
Khoét lỗ: 195x90mm

Giá bán: **1.013.000**

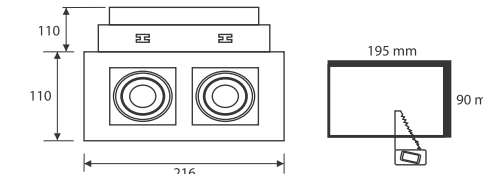

OLA36L18/30/42/65

18W ≥ 1300lm
PF ≥ 0.9
CRI ≥ 80
Ánh sáng: 3000/4200/6500K
Tuổi thọ: 25.000 giờ
Chip led: Epistar / Samsung
Khoét lỗ: 277x90mm

Giá bán: **1.411.000**

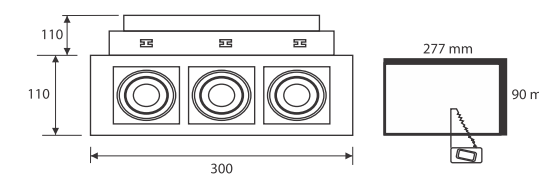

OLA46L24/30/42/65

24W ≥ 1700lm
PF ≥ 0.9
CRI ≥ 80
Ánh sáng: 3000/4200/6500K
Tuổi thọ: 25.000 giờ
Chip led: Epistar / Samsung
Khoét lỗ: 365x90mm

Giá bán: **1.855.000**

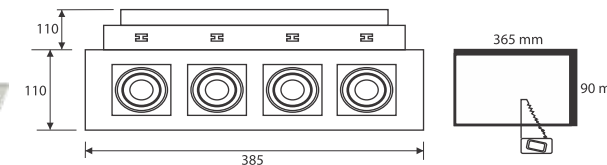

Ghi chú: - Đơn giá trên đã bao gồm VAT 10%.
- Bảng giá trên có thể thay đổi mà không cần thông báo trước.

ÁNH DOWNLIGHT - LED

Multiple DownLight - LED

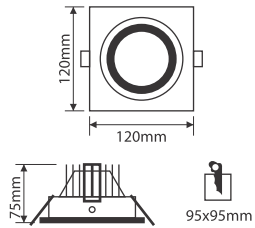

OLS110L10/30/42/65

10W ≥ 1000lm
PF ≥ 0.9
CRI ≥ 80
Ánh sáng: 3000/4200/6500K
Tuổi thọ: 50.000 giờ
Chip led: Bridgelux
Khoét lỗ: 95x95mm
Giá bán: **375.000**

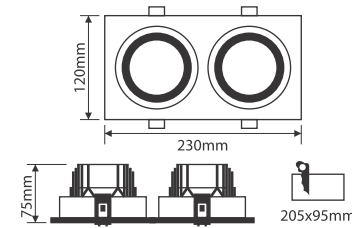

OLS210L20/30/42/65

20W ≥ 2000lm
PF ≥ 0.9
CRI ≥ 80
Ánh sáng: 3000/4200/6500K
Tuổi thọ: 50.000 giờ
Chip led: Bridgelux
Khoét lỗ: 205x95mm
Giá bán: **679.000**

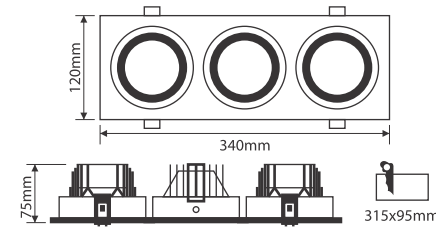

OLS310L30/30/42/65

30W ≥ 3000lm
PF ≥ 0.9
CRI ≥ 80
Ánh sáng: 3000/4200/6500K
Tuổi thọ: 50.000 giờ
Chip led: Bridgelux
Khoét lỗ: 315x95mm
Giá bán: **1.011.000**

LED

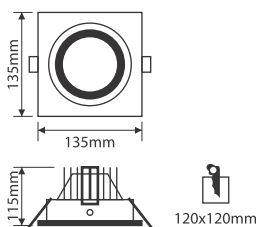

OLT115L15/30/42/65

15W ≥ 1500lm
PF ≥ 0.9
CRI ≥ 80
Ánh sáng: 3000/4200/6500K
Tuổi thọ: 50.000 giờ
Chip led: Bridgelux
Khoét lỗ: 120x120mm
Giá bán: **673.000**

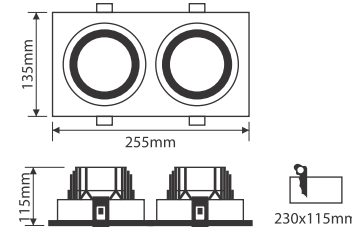

OLT215L30/30/42/65

30W ≥ 3000lm
PF ≥ 0.9
CRI ≥ 80
Ánh sáng: 3000/4200/6500K
Tuổi thọ: 50.000 giờ
Chip led: Bridgelux
Khoét lỗ: 230x115mm
Giá bán: **1.190.000**

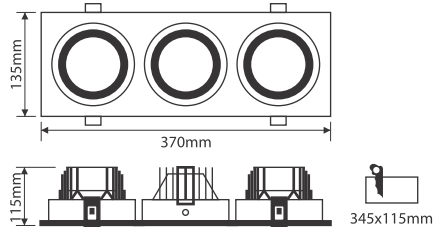

OLT315L45/30/42/65

45W ≥ 4500lm
PF ≥ 0.9
CRI ≥ 80
Ánh sáng: 3000/4200/6500K
Tuổi thọ: 50.000 giờ
Chip led: Bridgelux
Khoét lỗ: 345x115mm
Giá bán: **1.671.000**

Ghi chú: - Đơn giá trên đã bao gồm VAT 10%.
- Bảng giá trên có thể thay đổi mà không cần thông báo trước.

ÁNH DOWNLIGHT - LED

DownLight - LED



LED



PRDII100L6/30/42/65

6W ≥ 320lm
PF ≥ 0.9
CRI ≥ 80
Ánh sáng: 3000/4200/6500K
Tuổi thọ: 50.000 giờ
Chip led: Epistar / Samsung
Khoét lỗ: 85mm

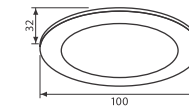

Giá bán: **319.000**



PRDII155L12/30/42/65

12W ≥ 640lm
PF ≥ 0.9
CRI ≥ 80
Ánh sáng: 3000/4200/6500K
Tuổi thọ: 50.000 giờ
Chip led: Epistar / Samsung
Khoét lỗ: 140mm

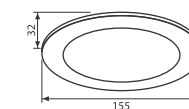

Giá bán: **473.000**



PRDII200L15/30/42/65

15W ≥ 798lm
PF ≥ 0.9
CRI ≥ 80
Ánh sáng: 3000/4200/6500K
Tuổi thọ: 50.000 giờ
Chip led: Epistar / Samsung
Khoét lỗ: 187mm

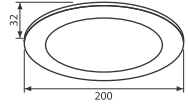

Giá bán: **559.000**



PRDJ110L6/30/42/65

6W ≥ 320lm
PF ≥ 0.9
CRI ≥ 80
Ánh sáng: 3000/4200/6500K
Tuổi thọ: 50.000 giờ
Chip led: Epistar / Samsung
Khoét lỗ: 98x98mm

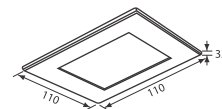

Giá bán: **319.000**



PRDJ155L12/30/42/65

12W ≥ 640lm
PF ≥ 0.9
CRI ≥ 80
Ánh sáng: 3000/4200/6500K
Tuổi thọ: 50.000 giờ
Chip led: Epistar / Samsung
Khoét lỗ: 140x140mm

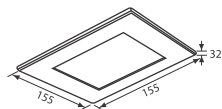

Giá bán: **473.000**



PRDJ200L15/30/42/65

15W ≥ 798lm
PF ≥ 0.9
CRI ≥ 80
Ánh sáng: 3000/4200/6500K
Tuổi thọ: 50.000 giờ
Chip led: Epistar / Samsung
Khoét lỗ: 180x180mm

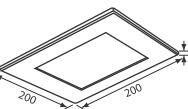

Giá bán: **559.000**

Ghi chú: - Đơn giá trên đã bao gồm VAT 10%.
- Bảng giá trên có thể thay đổi mà không cần thông báo trước.

ÀEÀ DOWNLIGHT - LED

DownLight - LED



Vật liệu:

- Thân đèn được làm bằng hợp kim nhôm.
- Thiết kế nhỏ gọn phù hợp với nhiều loại khung trần.
- Tuổi thọ cao: 50.000 giờ.
- Độ sáng cao, dễ dàng lắp đặt.
- Thân thiện với môi trường, không có UV, IR và không nhấp nháy.
- Sử dụng rộng rãi cho việc chiếu sáng trong gia đình, căn hộ, cửa hiệu, khách sạn, văn phòng, ...

Tiêu chuẩn sản xuất:

Thiết kế và sản xuất theo tiêu chuẩn EN 60598



LED



PRDLL110L7/30/42/65

7W ≥ 500lm
PF ≥ 0.9
CRI ≥ 80
Ánh sáng: 3000/4200/6500K
Tuổi thọ: 50.000 giờ
Chip led: Epistar / Samsung
Khoét lỗ: 98mm

Giá bán: **303.000**

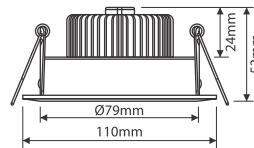

PRDLL139L12/30/42/65

12W ≥ 850lm
PF ≥ 0.9
CRI ≥ 80
Ánh sáng: 3000/4200/6500K
Tuổi thọ: 50.000 giờ
Chip led: Epistar / Samsung
Khoét lỗ: 115mm

Giá bán: **471.000**

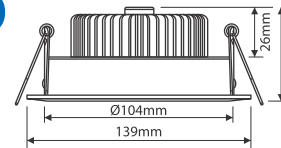

PRDLL180L20/30/42/65

20W ≥ 1800lm
PF ≥ 0.9
CRI ≥ 80
Ánh sáng: 3000/4200/6500K
Tuổi thọ: 50.000 giờ
Chip led: Epistar / Samsung
Khoét lỗ: 165mm

Giá bán: **855.000**

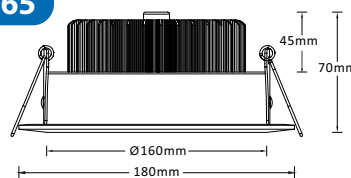

PRDLL230L35/30/42/65

35W ≥ 3150lm
PF ≥ 0.9
CRI ≥ 80
Ánh sáng: 3000/4200/6500K
Tuổi thọ: 50.000 giờ
Chip led: Epistar / Samsung
Khoét lỗ: 205mm

Giá bán: **1.329.000**

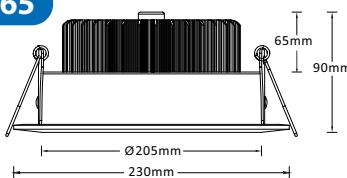

Ghi chú: - Đơn giá trên đã bao gồm VAT 10%.
- Bảng giá trên có thể thay đổi mà không cần thông báo trước.

ÀEÀ DOWNLIGHT - LED

DownLight - LED



LED



PRDFF90L5/30/40/65

5W ≥ 450lm
PF ≥ 0.8
CRI ≥ 80
Ánh sáng: 3000/4200/6500K
Tuổi thọ: 50.000 giờ
Chip led: Epistar / Samsung
Khoét lỗ: 75mm

Giá bán: **421.000**

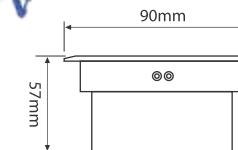

PRDGG90L5/30/40/65

5W ≥ 450lm
PF ≥ 0.8
CRI ≥ 80
Ánh sáng: 3000/4200/6500K
Tuổi thọ: 50.000 giờ
Chip led: Epistar / Samsung
Khoét lỗ: 75mm

Giá bán: **436.000**

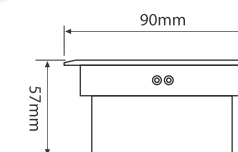

PRDHH90L5/30/40/65

5W ≥ 450lm
PF ≥ 0.8
CRI ≥ 80
Ánh sáng: 3000/4200/6500K
Tuổi thọ: 50.000 giờ
Chip led: Epistar / Samsung
Khoét lỗ: 75mm

Giá bán: **436.000**

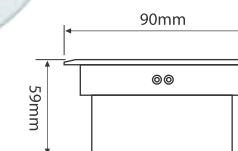

Ghi chú: - Đơn giá trên đã bao gồm VAT 10%.
- Bảng giá trên có thể thay đổi mà không cần thông báo trước.

ẢNH DOWNLIGHT - LED

DownLight - LED



LED

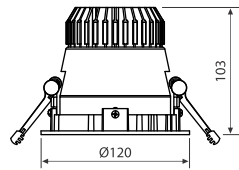

PRDCK114L13/30/40/65

13W ≥ 1300lm
PF ≥ 0.9
CRI ≥ 80
Ánh sáng: 3000/4200/6500K
Tuổi thọ: 50.000 giờ
Chip led: Cree
Khoét lỗ: 114mm
Giá bán: **1.144.000**

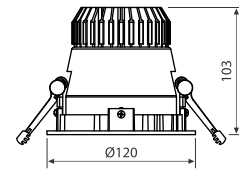

PRDCK114L18/30/40/65

18W ≥ 2000lm
PF ≥ 0.9
CRI ≥ 80
Ánh sáng: 3000/4200/6500K
Tuổi thọ: 50.000 giờ
Chip led: Cree
Khoét lỗ: 114mm
Giá bán: **1.394.000**

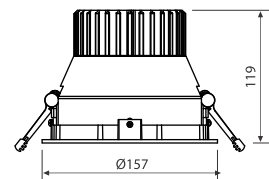

PRDCK150L18/30/40/65

18W ≥ 2000lm
PF ≥ 0.9
CRI ≥ 80
Ánh sáng: 3000/4200/6500K
Tuổi thọ: 50.000 giờ
Chip led: Cree
Khoét lỗ: 150mm
Giá bán: **1.578.000**

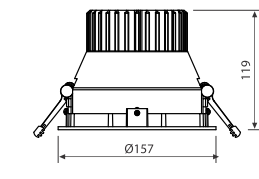
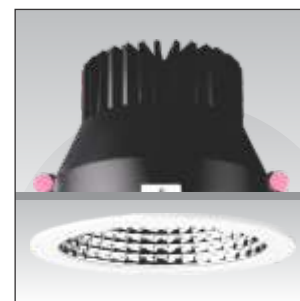

PRDCK150L34/30/40/65

34W ≥ 3300lm
PF ≥ 0.9
CRI ≥ 80
Ánh sáng: 3000/4200/6500K
Tuổi thọ: 50.000 giờ
Chip led: Cree
Khoét lỗ: 150mm
Giá bán: **1.626.000**



Ghi chú: - Đơn giá trên đã bao gồm VAT 10%.
- Bảng giá trên có thể thay đổi mà không cần thông báo trước.

ẢNH DOWNLIGHT - LED

DownLight - LED



PRDEE165L10/30/42/65

10W ≥ 800lm
PF ≥ 0.9
CRI ≥ 80
Ánh sáng: 3000/4200/6500K
Tuổi thọ: 50.000 giờ
Chip led: Epistar / Samsung
Khoét lỗ: 145mm

Giá bán: **542.000**

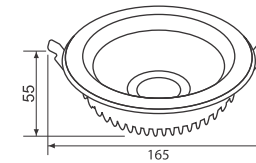

Tuổi thọ
50.000 giờ
Tiết kiệm năng lượng
Không tia UV, IR



PRDEE230L30/30/42/65

30W ≥ 2700lm
PF ≥ 0.9
CRI ≥ 80
Ánh sáng: 3000/4200/6500K
Tuổi thọ: 50.000 giờ
Chip led: Epistar / Samsung
Khoét lỗ: 200mm

Giá bán: **1.040.000**

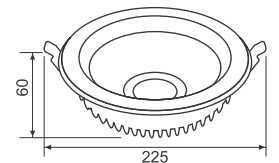

PRDEE190L20/30/42/65

20W ≥ 1600lm
PF ≥ 0.9
CRI ≥ 80
Ánh sáng: 3000/4200/6500K
Tuổi thọ: 50.000 giờ
Chip led: Epistar / Samsung
Khoét lỗ: 175mm

Giá bán: **807.000**

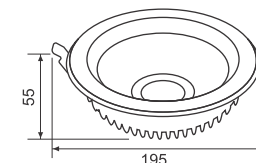

LED



Ghi chú: - Đơn giá trên đã bao gồm VAT 10%.
- Bảng giá trên có thể thay đổi mà không cần thông báo trước.

ÀÈÑ DOWNLIGHT

DownLight

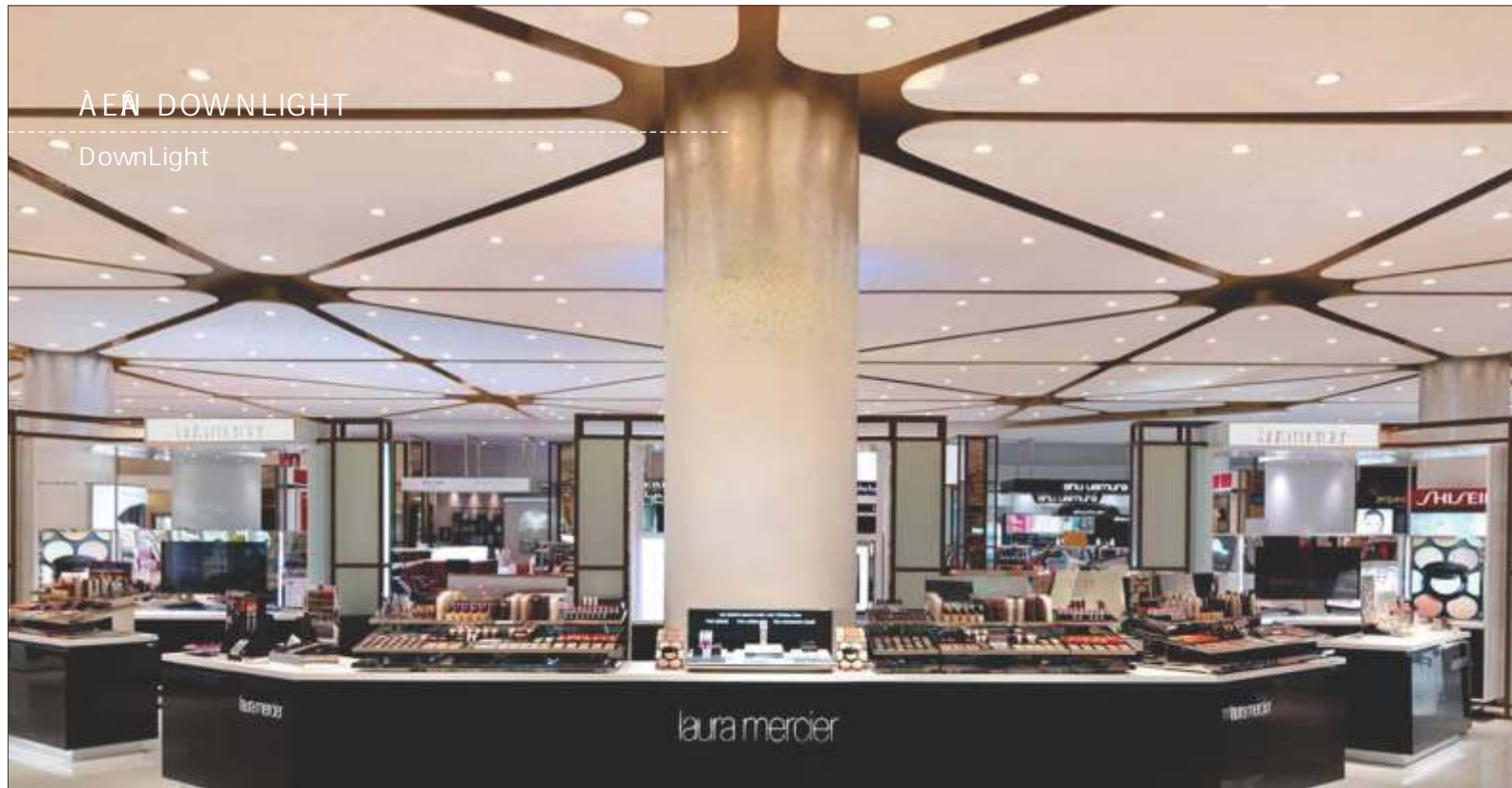

MODEL Sử dụng bóng Compact	MODEL Sử dụng bóng Led bulb	L	W	W1	∅	Watt
PRDA95E27	PRDA95E27L	130	120	95	105	E27 1x9W max
PRDA115E27	PRDA115E27L	160	145	115	125	E27 1x15W max
PRDA147E27	PRDA147E27L	195	175	147	157	E27 1x18W max
PRDA160E27	PRDA160E27L	200	187	160	170	E27 1x26W max
PRDA195E27	PRDA195E27L	220	230	195	205	E27 1x45W max

Thân đèn: Thép
Chóa đèn: Nhôm
Đui đèn: Sứ
Bóng đèn: E27

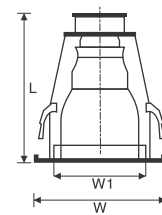

Hiệu suất: 38lm/W
Bóng đèn: Compact
PF ≥ 0.5
CRI ≥ 60
Ánh sáng: 2700/6400K
Tuổi thọ: 8.000 giờ



Hiệu suất: ≥55lm/W
Bóng đèn: Led bulb
PF ≥ 0.5
CRI ≥ 80
Ánh sáng: 3000/6500K
Tuổi thọ: 25.000 giờ



Mã số đèn (Sử dụng bóng Compact)	Mã số đèn (Sử dụng bóng Led bulb)	Số bóng đèn	Đơn giá		Ghi chú
			Sử dụng Compact	Sử dụng Led bulb	
PRDA95E27	PRDA95E27L	1xE27	117.000	112.000	Compact 9W / Led bulb 7W
PRDA115E27	PRDA115E27L	1xE27	143.000	139.000	Compact 15W / Led bulb 9W
PRDA147E27	PRDA147E27L	1xE27	179.000	184.000	Compact 18W / Led bulb 11W
PRDA160E27	PRDA160E27L	1xE27	210.000	215.000	Compact 26W / Led bulb 13W
PRDA195E27	PRDA195E27L	1xE27	403.000	443.000	Compact 45W / Led bulb 20W

Ghi chú: - Đơn giá trên đã bao gồm VAT 10%.
- Bảng giá trên có thể thay đổi mà không cần thông báo trước.

ÀÈÑ DOWNLIGHT

DownLight



Thân đèn: Thép
Chóa đèn: Nhôm
Đui đèn: Sứ
Bóng đèn: E27

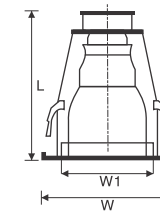

Thân đèn: Thép
Chóa đèn: Nhôm
Đui đèn: Sứ
Bóng đèn: E27

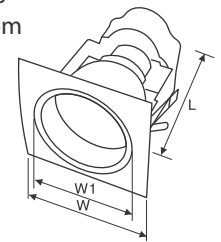

MODEL Sử dụng bóng Compact	MODEL Sử dụng bóng Led bulb	L	W	W1	∅	Watt
PRDN95E27	PRDN95E27L	130	120	95	105	E27 1x9W max
PRDN115E27	PRDN115E27L	160	145	115	125	E27 1x15W max
PRDN147E27	PRDN147E27L	195	175	147	157	E27 1x18W max
PRDN160E27	PRDN160E27L	200	187	160	170	E27 1x26W max

Hiệu suất: 38lm/W
Bóng đèn: Compact
PF ≥ 0.5
CRI ≥ 60
Ánh sáng: 2700/6400K
Tuổi thọ: 8.000 giờ



Hiệu suất: ≥55lm/W
Bóng đèn: Led bulb
PF ≥ 0.5
CRI ≥ 80
Ánh sáng: 3000/6500K
Tuổi thọ: 25.000 giờ



Mã số đèn (Sử dụng bóng Compact)	Mã số đèn (Sử dụng bóng Led bulb)	Số bóng đèn	Đơn giá		Ghi chú
			Sử dụng Compact	Sử dụng Led bulb	
PRDN95E27	PRDN95E27L	1xE27	134.000	129.000	Compact 9W / Led bulb 7W
PRDN115E27	PRDN115E27L	1xE27	152.000	148.000	Compact 15W / Led bulb 9W
PRDN147E27	PRDN147E27L	1xE27	186.000	191.000	Compact 18W / Led bulb 11W
PRDN160E27	PRDN160E27L	1xE27	218.000	223.000	Compact 26W / Led bulb 13W
PRD085E27	PRD085E27L	1xE27	120.000	115.000	Compact 9W / Led bulb 7W
PRD0110E27	PRD0110E27L	1xE27	138.000	134.000	Compact 15W / Led bulb 9W
PRD0137E27	PRD0137E27L	1xE27	171.000	176.000	Compact 18W / Led bulb 11W

Ghi chú: - Đơn giá trên đã bao gồm VAT 10%.
- Bảng giá trên có thể thay đổi mà không cần thông báo trước.

ÀÈÀ DOWNLIGHT

DownLight



ÀÈÀ DOWNLIGHT

DownLight



NEW MODEL	OLD MODEL	L	W	W1	∅	Watt
PRDD115E27	FLK 4127	285	145	115	125	E27 1x9W max
PRDD140E27	FLK 5127	315	175	140	150	E27 1x15W max
PRDD140G24	FLK 5124	315	175	140	150	G24 1x13W max
PRDD160E27	FLK 6127	327	187	160	170	E27 1x18W max
PRDD160G24	FLK 6124	327	187	160	170	G24 1x18W max
PRDD160G242	FLK 6224	327	187	160	170	G24 2x18W max
PRDD195E27	FLK 8127	370	230	195	205	E27 1x26W max
PRDD195G24	FLK 8124	370	230	195	205	G24 1x26W max
PRDD195G242	FLK 8224	370	230	195	205	G24 2x26W max

Thân đèn: Thép
Chóa đèn: Nhôm
Đui đèn: Sứ
Bóng đèn: E27 hoặc G24

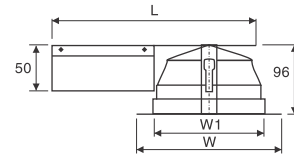

Thân đèn: Thép
Chóa đèn: Nhôm
Đui đèn: Sứ
Bóng đèn: E27

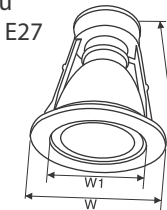

Thân đèn: Thép
Chóa đèn: Nhôm
Đui đèn: Sứ
Bóng đèn: E27

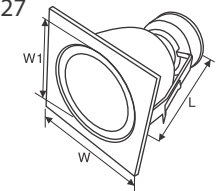

MODEL	MODEL	L	W	W1	∅	Watt
Sử dụng bóng Compact	Sử dụng bóng Led bulb					
PRDH70E27	PRDH70E27L	160	115	70	80	E27 1x7W max
PRDH105E27	PRDH105E27L	165	145	105	115	E27 1x9W max
PRDH125E27	PRDH125E27L	195	165	125	135	E27 1x13W max
PRDH145E27	PRDH145E27L	200	190	145	155	E27 1x15W max

MODEL	MODEL	L	W	W1	∅	Watt
Sử dụng bóng Compact	Sử dụng bóng Led bulb					
PRDI155E27	PRDI155E27L	200	180	155	165	E27 1x18W max
PRDI132E27	PRDI132E27L	195	155	132	142	E27 1x15W max
PRDI110E27	PRDI110E27L	165	135	110	120	E27 1x13W max
PRDI80E27	PRDI80E27L	130	105	80	90	E27 1x7W max

Hiệu suất: 38lm/W
Bóng đèn: Compact
PF ≥ 0.5
CRI ≥ 60
Ánh sáng: 2700/6400K
Tuổi thọ: 8.000 giờ



Hiệu suất: ≥55lm/W
Bóng đèn: Led bulb
PF ≥ 0.5
CRI ≥ 80
Ánh sáng: 3000/6500K
Tuổi thọ: 25.000 giờ



Mã số đèn (Sử dụng bóng Compact)	Số bóng đèn	Đơn giá	Ghi chú
PRDD115E27	1xE27	228.000	Bao gồm 1 bóng compact 9w
PRDD140E27	1xE27	253.000	Bao gồm 1 bóng compact 13w
PRDD140G24	1xG24	325.000	Bao gồm chấn lưu, 1 bóng compact 13w
PRDD160E27	1xE27	287.000	Bao gồm 1 bóng compact 15w
PRDD160G24	1xG24	359.000	Bao gồm chấn lưu, 1 bóng compact 13w
PRDD160G242	2xG24	473.000	Bao gồm chấn lưu, 2 bóng compact 13w
PRDD195E27	1xE27	500.000	Bao gồm 1 bóng compact 18w
PRDD195G24	1xG24	572.000	Bao gồm chấn lưu, 1 bóng compact 26w
PRDD195G242	2xG24	707.000	Bao gồm chấn lưu, 2 bóng compact 26w

Mã số đèn (Sử dụng bóng Compact)	Mã số đèn (Sử dụng bóng Led bulb)	Số bóng đèn	Đơn giá		Ghi chú
			Sử dụng Compact	Sử dụng Led bulb	
PRDI80E27	PRDI80E27L	1xE27	149.000	143.000	Bao gồm bóng compact 7w / Led bulb 5W
PRDI110E27	PRDI110E27L	1xE27	167.000	162.000	Bao gồm bóng compact 13w / Led bulb 7W
PRDI132E27	PRDI132E27L	1xE27	198.000	194.000	Bao gồm bóng compact 15w / Led bulb 9W
PRDI155E27	PRDI155E27L	1xE27	213.000	218.000	Bao gồm bóng compact 18w / Led bulb 11W
PRDH70E27	PRDH70E27L	1xE27	121.000	115.000	Bao gồm bóng compact 7w / Led bulb 5W
PRDH105E27	PRDH105E27L	1xE27	144.000	139.000	Bao gồm bóng compact 9w / Led bulb 7W
PRDH125E27	PRDH125E27L	1xE27	180.000	180.000	Bao gồm bóng compact 13w / Led bulb 13W
PRDH145E27	PRDH145E27L	1xE27	198.000	211.000	Bao gồm bóng compact 15w / Led bulb 11W

Ghi chú: - Đơn giá trên đã bao gồm VAT 10%.
- Bảng giá trên có thể thay đổi mà không cần thông báo trước.

Ghi chú: - Đơn giá trên đã bao gồm VAT 10%.
- Bảng giá trên có thể thay đổi mà không cần thông báo trước.

ĐÈN PHA TIÊU ĐIỂM - LED

Spot Light - LED



LED



PSLPP10L/30/40/65

10W ≥ 900lm
PF ≥ 0.9
CRI ≥ 80
Ánh sáng: 3000/4000/6500K
Tuổi thọ: 50.000 giờ
Chip led: Bridgelux
Kích thước: (Hình đính kèm)

Giá bán: **621.000**

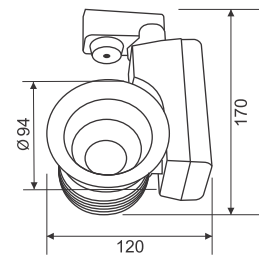

PSLQ6L/30/40/65

6W ≥ 560lm
PF ≥ 0.9
CRI ≥ 80
Ánh sáng: 3000/4000/6500K
Tuổi thọ: 50.000 giờ
Chip led: Bridgelux
Kích thước: (Hình đính kèm)

Giá bán: **520.000**

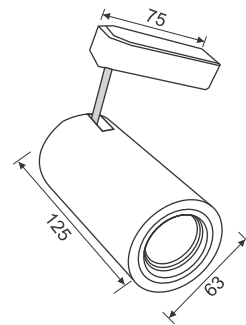

PSLOO10L/30/40/65

10W ≥ 900lm
PF ≥ 0.9
CRI ≥ 80
Ánh sáng: 3000/4000/6500K
Tuổi thọ: 50.000 giờ
Chip led: Bridgelux
Kích thước: (Hình đính kèm)

Giá bán: **621.000**

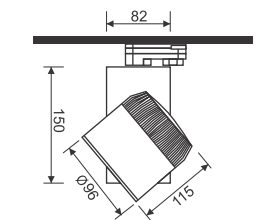

PSLOO20L/30/40/65

20W ≥ 1800lm
PF ≥ 0.9
CRI ≥ 80
Ánh sáng: 3000/4000/6500K
Tuổi thọ: 50.000 giờ
Chip led: Bridgelux
Kích thước: (Hình đính kèm)

Giá bán: **874.000**

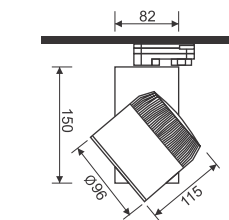

Ghi chú: - Đơn giá trên đã bao gồm VAT 10%.
- Bảng giá trên có thể thay đổi mà không cần thông báo trước.

ĐÈN PHA TIÊU ĐIỂM - LED

Spot Light - LED



LED



PSLMM13L/30/40/65

13W ≥ 1300lm
PF ≥ 0.9
CRI ≥ 80
Ánh sáng: 3000/4000/6500K
Tuổi thọ: 50.000 giờ
Chip led: Cree
Kích thước: (Hình đính kèm)

Giá bán: **1.509.000**

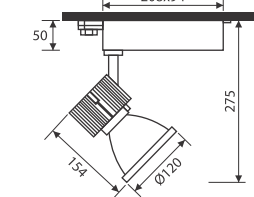

PSLMM18L/30/40/65

18W ≥ 2000lm
PF ≥ 0.9
CRI ≥ 80
Ánh sáng: 3000/4000/6500K
Tuổi thọ: 50.000 giờ
Chip led: Cree
Kích thước: (Hình đính kèm)

Giá bán: **1.724.000**

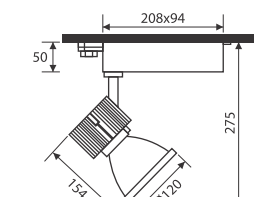

PSLMM34L/30/40/65

34W ≥ 3300lm
PF ≥ 0.9
CRI ≥ 80
Ánh sáng: 3000/4000/6500K
Tuổi thọ: 50.000 giờ
Chip led: Cree
Kích thước: (Hình đính kèm)

Giá bán: **1.906.000**

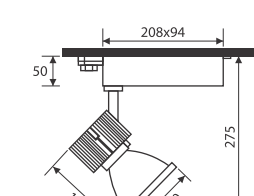

- Đèn pha tiêu điểm Led là sản phẩm cung cấp giải pháp chiếu sáng thông minh và hiệu quả bằng cách kết hợp công nghệ Led và hệ thống quang học.
- Với điện năng tiêu thụ thấp.
- Chất lượng lâu bền.
- Góc chiếu phù hợp với tất cả các ứng dụng chiếu sáng nhấn, chiếu điểm.
- Không có tia UV/IR làm ảnh hưởng đến màu sắc của hàng hóa.
- Độ hiển thị màu cao, hạn chế làm sai lệch màu sắc của sản phẩm.

Ghi chú: - Đơn giá trên đã bao gồm VAT 10%.
- Bảng giá trên có thể thay đổi mà không cần thông báo trước.

ÁNH DOWNLIGHT

Downlight

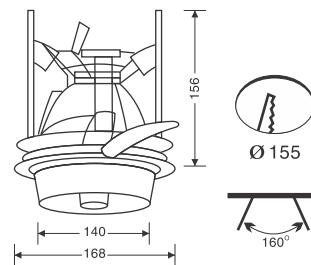

PRDR140G12 (DLK1212)

70W ≥ 3180lm
Lamp: G12 (metal halide)
PF ≥ 0.9
CRI ≥ 60
Ánh sáng: 3200/4200/5200K
Tuổi thọ: 6.000 giờ
Khoét lỗ: 155mm

Giá bán: **2.222.000**

(Bao gồm chấn lưu, bóng 70W)

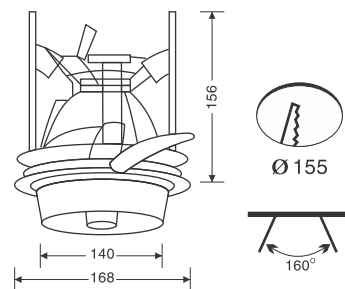

PRDR140P30170 (DLK1211)

70W ≥ 3180lm
Lamp: PAR (metal halide)
PF ≥ 0.9
CRI ≥ 60
Ánh sáng: 3200/5200K
Tuổi thọ: 6.000 giờ
Khoét lỗ: 155mm

Giá bán: **2.222.000**

(Bao gồm chấn lưu, bóng 70W)

Ghi chú: - Đơn giá trên đã bao gồm VAT 10%.
- Bảng giá trên có thể thay đổi mà không cần thông báo trước.

ÁNH SÊN VƯỜN - LED

Garden Light - LED



LED

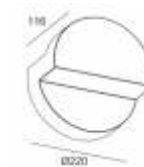

PWLY12L/30 IP54

4x3W ≥ 426lm
Điện áp: AC220~240V/50Hz
PF ≥ 0.5
CRI ≥ 70
Ánh sáng: 3000K
Tuổi thọ: 25.000 giờ
Chip led: Cree

Giá bán: **1.979.000**

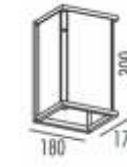

PWLDD13/30 IP54

13W ≥ 950lm
Điện áp: AC220~240V/50Hz
PF ≥ 0.5
CRI ≥ 70
Ánh sáng: 3000K
Tuổi thọ: 25.000 giờ
Chip led: Epistar / Samsung

Giá bán: **1.501.000**

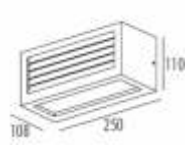

PWLAA8602L/30 IP54

18W ≥ 396lm
Điện áp: AC220~240V/50Hz
PF ≥ 0.5
CRI ≥ 70
Ánh sáng: 3000K
Tuổi thọ: 25.000 giờ
Chip led: Epistar (AC led)

Giá bán: **1.569.000**



PWLU7L/30 IP54

7W ≥ 275lm
Điện áp: AC220~240V/50Hz
PF ≥ 0.5
CRI ≥ 70
Ánh sáng: 3000K
Tuổi thọ: 25.000 giờ
Chip led: Epistar / Samsung

Giá bán: **1.637.000**

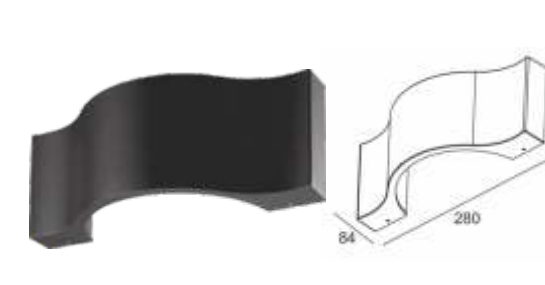

PWLV7L/30 IP54

7W ≥ 475lm
Điện áp: AC220~240V/50Hz
PF ≥ 0.5
CRI ≥ 70
Ánh sáng: 3000K
Tuổi thọ: 25.000 giờ
Chip led: Epistar / Samsung

Giá bán: **1.637.000**



Ghi chú: - Đơn giá trên đã bao gồm VAT 10%.
- Bảng giá trên có thể thay đổi mà không cần thông báo trước.

ÁNH SẼN VƯỜN - LED

Garden Light - LED



PWLT6L/30 IP54

6W ≥ 261lm
 Điện áp: AC220~240V/50Hz
 PF ≥ 0.5
 CRI ≥ 70
 Ánh sáng: 3000K
 Tuổi thọ: 25.000 giờ
 Chip led: Epistar / Samsung
 Giá bán: **1.160.000**



PWLZ12L/30 IP54

12W ≥ 112lm
 Điện áp: AC220~240V/50Hz
 PF ≥ 0.5
 CRI ≥ 70
 Ánh sáng: 3000K
 Tuổi thọ: 25.000 giờ
 Chip led: Epistar / Samsung
 Giá bán: **1.842.000**



PWLCC86017L/30 IP65

14W ≥ 360lm
 Điện áp: AC220~240V/50Hz
 PF ≥ 0.5
 CRI ≥ 70
 Ánh sáng: 3000K
 Tuổi thọ: 25.000 giờ
 Chip led: Epistar (AC led)
 Giá bán: **1.501.000**



PWLBB12058L/30 IP65

8W ≥ 208lm
 Điện áp: AC220~240V/50Hz
 PF ≥ 0.5
 CRI ≥ 70
 Ánh sáng: 3000K
 Tuổi thọ: 25.000 giờ
 Chip led: Epistar (AC led)
 Giá bán: **1.024.000**



Ghi chú: - Đơn giá trên đã bao gồm VAT 10%.
 - Bảng giá trên có thể thay đổi mà không cần thông báo trước.

ÁNH SẼN VƯỜN - LED

Garden Light - LED



PRWALED/30 IP54

3W ≥ 180lm
 Điện áp: AC220~240V/50Hz
 PF ≥ 0.5
 CRI ≥ 70
 Ánh sáng: 3000K
 Tuổi thọ: 25.000 giờ
 Chip led: Epistar / Samsung
 Giá bán: **188.000**

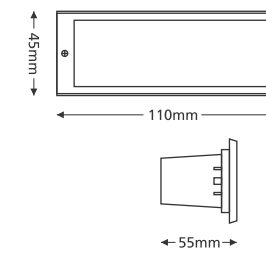

PRWBLED/30 IP54

3W ≥ 180lm
 Điện áp: AC220~240V/50Hz
 PF ≥ 0.5
 CRI ≥ 70
 Ánh sáng: 3000K
 Tuổi thọ: 25.000 giờ
 Chip led: Epistar / Samsung
 Giá bán: **188.000**

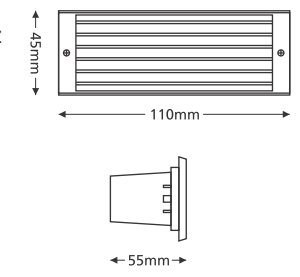

PPOD7L200/30 IP54

7W ≥ 442lm
 Điện áp: AC220~240V/50Hz
 PF ≥ 0.89
 CRI ≥ 70
 Ánh sáng: 3000K
 Tuổi thọ: 25.000 giờ
 Chip led: Cree
 Giá bán: **1.628.000**

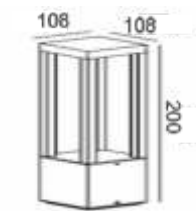

PPOE15L245/30 IP54

15W ≥ 37lm
 Điện áp: AC220~240V/50Hz
 PF ≥ 0.9
 CRI ≥ 70
 Ánh sáng: 3000K
 Tuổi thọ: 25.000 giờ
 Chip led: Epistar / Samsung
 Giá bán: **2.460.000**

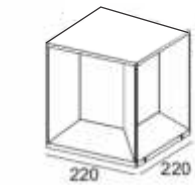

Ghi chú: - Đơn giá trên đã bao gồm VAT 10%.
 - Bảng giá trên có thể thay đổi mà không cần thông báo trước.

ĐÈN SÊN VƯỜN - NỪNG LỬNG MÙA TRÚA

Garden Light - Solar

- Đèn đường năng lượng mặt trời với tiêu chuẩn IP65.
- Được thiết kế với pin Lithium với độ bền lâu dài để duy trì nguồn năng lượng cho bộ đèn.
- Nhiệt độ để nạp điện vào ban ngày là từ 0°C đến 60°C.
- Khi nhiệt độ xuống thấp hơn 0°C, hệ thống kiểm soát sẽ tự động ngừng nạp điện để bảo vệ pin và sẽ nạp điện trở lại bất kỳ lúc nào khi nhiệt độ cao hơn 0°C.
- Nhiệt độ phóng điện vào ban đêm từ -20°C đến 60°C. Bất kỳ nhiệt độ nào vượt quá mức này sẽ gây thiệt hại cho pin.
- Hãy xem xét những yếu tố này khi lựa chọn đèn đường năng lượng mặt trời. Chúng tôi đề nghị nên dùng cả 2 chế độ nạp điện AC và DC cho những nơi thiếu ánh nắng mặt trời hay trong những ngày mưa dài.

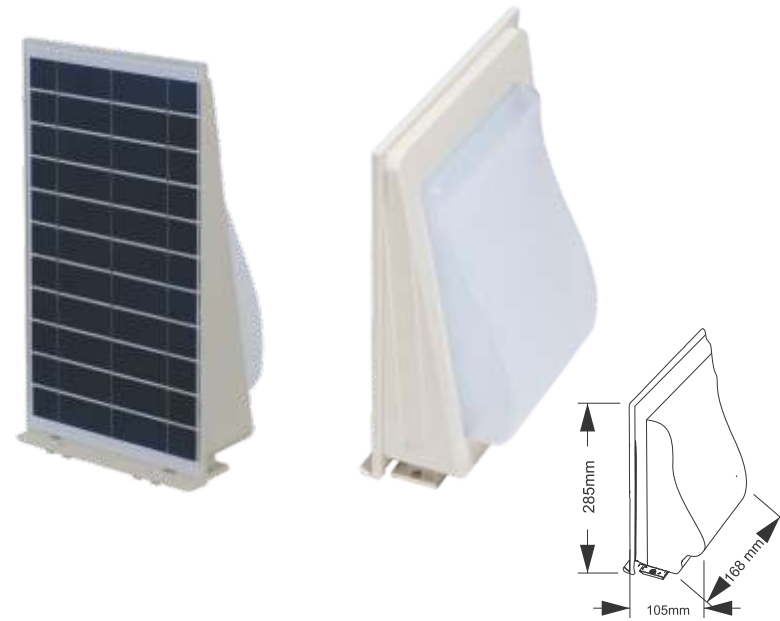

PSOWA565/65 IP65

5W ≥ 450lm
Tấm pin năng lượng: 5.4V, 6W, polycrystalline
Pin: Lithium-Ion 3.7V 7.2Ah
Ánh sáng: 6000-6500K
Thời gian sạc: 6-8 giờ
Tuổi thọ: 8-10 giờ
Chip led: Epistar / Samsung
Lắp đặt: 2-4m

Giá bán: **1.114.000**



PSOWB1065/65 IP65

10W ≥ 900lm
Tấm pin năng lượng: 5.4V, 18W, polycrystalline
Pin: Lithium-Ion 11.1V 20.8Ah
Ánh sáng: 6000-6500K
Thời gian sạc: 6-8 giờ
Tuổi thọ: 8-10 giờ
Chip led: Epistar / Samsung
Lắp đặt: 2-5m

Giá bán: **4.221.000**

Ghi chú: - Đơn giá trên đã bao gồm VAT 10%.
- Bảng giá trên có thể thay đổi mà không cần thông báo trước.

ĐÈN GÙM TƯỜNG

Wall Lamp



PWLKE27 IP54

Compact 13W / Led bulb 9W
Điện áp: AC220V/50Hz
Ánh sáng: 2700~3000K
Tuổi thọ: 8.000 / 25.000 giờ
Chip led: Epistar / Samsung

Giá bán:

439.000 / 439.000



PWLLE27 IP54

Compact 13W / Led bulb 9W
Điện áp: AC220V/50Hz
Ánh sáng: 2700~3000K
Tuổi thọ: 8.000 / 25.000 giờ
Chip led: Epistar / Samsung

Giá bán:

468.000 / 468.000

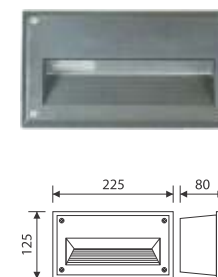

PWLNE27 IP54

Compact 13W / Led bulb 9W
Điện áp: AC220V/50Hz
Ánh sáng: 2700~3000K
Tuổi thọ: 8.000 / 25.000 giờ
Chip led: Epistar / Samsung

Giá bán:

394.000 / 394.000



PWLRE27 IP54

Compact 13W / Led bulb 9W
Điện áp: AC220V/50Hz
Ánh sáng: 2700~3000K
Tuổi thọ: 8.000 / 25.000 giờ
Chip led: Epistar / Samsung

Giá bán:

462.000 / 462.000

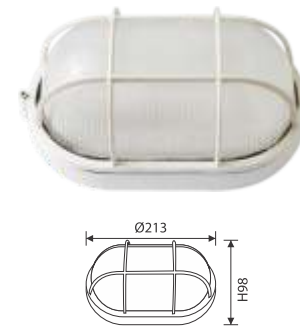

PWLSE27/S IP54

Compact 13W / Led bulb 9W
Điện áp: AC220V/50Hz
Ánh sáng: 2700~3000K
Tuổi thọ: 8.000 / 25.000 giờ
Chip led: Epistar / Samsung

Giá bán:

191.000 / 191.000

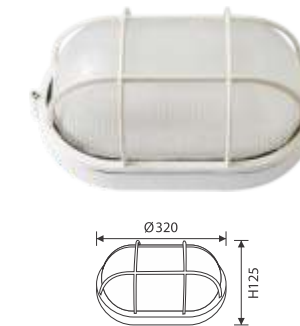

PWLSE27/L IP54

Compact 15W / Led bulb 11W
Điện áp: AC220V/50Hz
Ánh sáng: 2700~3000K
Tuổi thọ: 8.000 / 25.000 giờ
Chip led: Epistar / Samsung

Giá bán:

316.000 / 329.000

Ghi chú: - Đơn giá trên đã bao gồm VAT 10%.
- Bảng giá trên có thể thay đổi mà không cần thông báo trước.
- Bảng giá đã bao gồm bóng compact / led bulb.

ÁNH GÙM TƯỜNG

Wall Lamp



PWLA27 IP54

Compact 13W / Led bulb 9W
Điện áp: AC220V/50Hz
Ánh sáng: 2700~3000K
Tuổi thọ: 8.000 / 25.000 giờ
Chip led: Epistar / Samsung

Giá bán: **605.000 / 605.000**

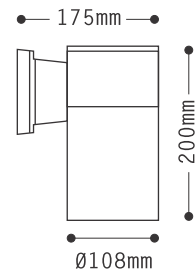

PWLCE27 IP54

Compact 2x13W / Led bulb 2x11W
Điện áp: AC220V/50Hz
Ánh sáng: 2700~3000K
Tuổi thọ: 8.000 / 25.000 giờ
Chip led: Epistar / Samsung

Giá bán: **795.000 / 829.000**

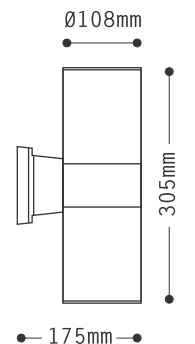

PWLBE27 IP54

Compact 15W / Led bulb 11W
Điện áp: AC220V/50Hz
Ánh sáng: 2700~3000K
Tuổi thọ: 8.000 / 25.000 giờ
Chip led: Epistar / Samsung

Giá bán: **1.295.000 / 1.308.000**

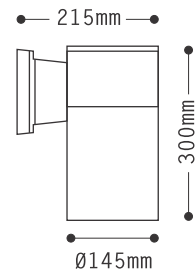

PWLDE27 IP54

Compact 2x15W / Led bulb 2x13W
Điện áp: AC220V/50Hz
Ánh sáng: 2700~3000K
Tuổi thọ: 8.000 / 25.000 giờ
Chip led: Epistar / Samsung

Giá bán: **1.520.000 / 1.576.000**

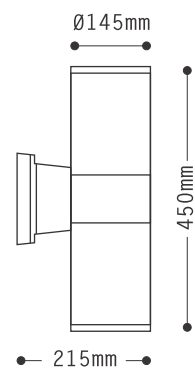

ÁNH SÊN VƯỜN - LED

Garden Light - LED



LED



PPOB15L265/30 IP54

15W ≥ 568lm
Điện áp: AC220~240V/50Hz
PF ≥ 0.5
CRI ≥ 70
Ánh sáng: 3000K
Tuổi thọ: 25.000 giờ
Chip led: Epistar / Samsung

Giá bán: **1.910.000**

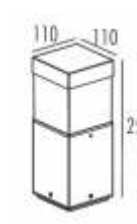

PPOC12L250/30 IP54

12W ≥ 112lm
Điện áp: AC220~240V/50Hz
PF ≥ 0.5
CRI ≥ 70
Ánh sáng: 3000K
Tuổi thọ: 25.000 giờ
Chip led: Epistar / Samsung

Giá bán: **1.706.000**



PPOA6L/30 IP54

6W ≥ 467lm
Điện áp: AC220~240V/50Hz
PF ≥ 0.5
CRI ≥ 70
Ánh sáng: 3000K
Tuổi thọ: 25.000 giờ
Chip led: Epistar / Samsung

Giá bán: **1.979.000**



PPOB15L650/30 IP54

15W ≥ 568lm
Điện áp: AC220~240V/50Hz
PF ≥ 0.5
CRI ≥ 70
Ánh sáng: 3000K
Tuổi thọ: 25.000 giờ
Chip led: Epistar / Samsung

Giá bán: **2.388.000**



PPOC12L650/30 IP54

12W ≥ 112lm
Điện áp: AC220~240V/50Hz
PF ≥ 0.5
CRI ≥ 70
Ánh sáng: 3000K
Tuổi thọ: 25.000 giờ
Chip led: Epistar / Samsung

Giá bán: **2.183.000**



Ghi chú: - Đơn giá trên đã bao gồm VAT 10%.
- Bảng giá trên có thể thay đổi mà không cần thông báo trước.
- Bảng giá đã bao gồm bóng compact / led bulb.

Ghi chú: - Đơn giá trên đã bao gồm VAT 10%.
- Bảng giá trên có thể thay đổi mà không cần thông báo trước.
- Bảng giá đã bao gồm bóng compact / led bulb.

ÀÈÀ TRUÀSÈN VUÚÀ

Lawn Light

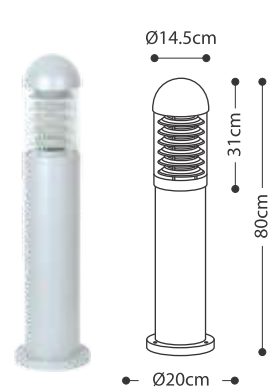

PLLAE27 IP44

Compact 26W / Led bulb 13W
Điện áp: AC220V/50Hz
Ánh sáng: 2700~3000K
Tuổi thọ: 8.000 / 25.000 giờ
Chip led: Epistar / Samsung

Giá bán: **1.520.000 / 1.525.000**

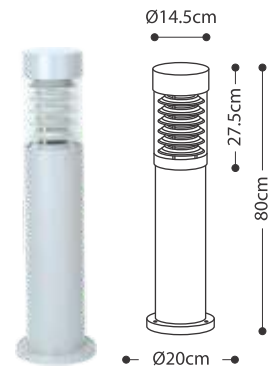

PLLCE27 IP44

Compact 26W / Led bulb 13W
Điện áp: AC220V/50Hz
Ánh sáng: 2700~3000K
Tuổi thọ: 8.000 / 25.000 giờ
Chip led: Epistar / Samsung

Giá bán: **1.520.000 / 1.525.000**



PLLIE27 IP44

Compact 26W / Led bulb 13W
Điện áp: AC220V/50Hz
Ánh sáng: 2700~3000K
Tuổi thọ: 8.000 / 25.000 giờ
Chip led: Epistar / Samsung

Giá bán: **4.380.000 / 4.385.000**



Ghi chú: - Đơn giá trên đã bao gồm VAT 10%.
- Bảng giá trên có thể thay đổi mà không cần thông báo trước.
- Bảng giá đã bao gồm bóng compact / led bulb.

ÀÈÀ TRUÀSÈN VUÚÀ

Lawn Light



OLU140E27 IP54

Compact 26W / Led bulb 20W
Điện áp: AC220V/50Hz
Ánh sáng: 2700~3000K
Tuổi thọ: 8.000 / 25.000 giờ
Chip led: Epistar / Samsung

Giá bán: **3.870.000 / 4.030.000**

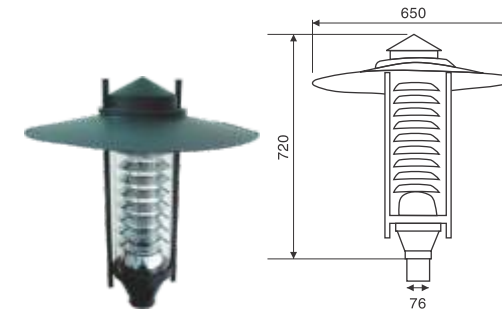

OLC140E27 IP54

Compact 26W / Led bulb 20W
Điện áp: AC220V/50Hz
Ánh sáng: 2700~3000K
Tuổi thọ: 8.000 / 25.000 giờ
Chip led: Epistar / Samsung

Giá bán: **3.442.000 / 3.602.000**

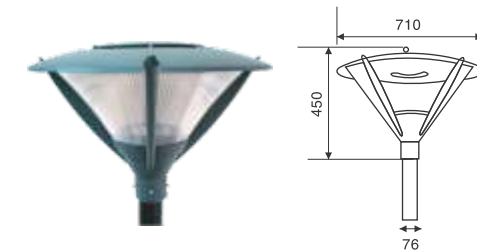

OLD140E27 IP54

Compact 26W / Led bulb 20W
Điện áp: AC220V/50Hz
Ánh sáng: 2700~3000K
Tuổi thọ: 8.000 / 25.000 giờ
Chip led: Epistar / Samsung

Giá bán: **5.220.000 / 5.380.000**



OLE140E27 IP54

Compact 26W / Led bulb 20W
Điện áp: AC220V/50Hz
Ánh sáng: 2700~3000K
Tuổi thọ: 8.000 / 25.000 giờ
Chip led: Epistar / Samsung

Giá bán: **4.185.000 / 4.345.000**



OLR140E27 IP54

Compact 26W / Led bulb 20W
Điện áp: AC220V/50Hz
Ánh sáng: 2700~3000K
Tuổi thọ: 8.000 / 25.000 giờ
Chip led: Epistar / Samsung

Giá bán: **3.870.000 / 4.030.000**

Ghi chú: - Đơn giá trên đã bao gồm VAT 10%.
- Bảng giá trên có thể thay đổi mà không cần thông báo trước.
- Bảng giá đã bao gồm bóng compact / led bulb.

ÀÈÀ SÈN VÙÚÀ - LED

Garden Light - LED

LED

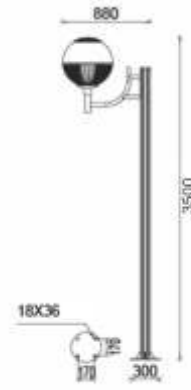

PPOD30L IP65

30W
Điện áp: 100~260V/50Hz
PF ≥ 0.9
CRI ≥ 70
Ánh sáng: 3000K
Tuổi thọ: 50.000 giờ
Chip led: Epistar / Samsung

Giá bán: **14.149.000**

(Đơn giá trên đã bao gồm thân đèn và đầu đèn. Tổng chiều cao 3,5m)



PPOE30L IP65

30W
Điện áp: 100~260V/50Hz
PF ≥ 0.9
CRI ≥ 70
Ánh sáng: 3000K
Tuổi thọ: 50.000 giờ
Chip led: Epistar / Samsung

Giá bán: **19.243.000**

(Đơn giá trên đã bao gồm thân đèn và đầu đèn. Tổng chiều cao 3,5m)



PPOF30L IP65

30W
Điện áp: 100~260V/50Hz
PF ≥ 0.9
CRI ≥ 70
Ánh sáng: 3000K
Tuổi thọ: 50.000 giờ
Chip led: Epistar / Samsung

Giá bán: **20.375.000**

(Đơn giá trên đã bao gồm thân đèn và đầu đèn. Tổng chiều cao 3,5m)



Ghi chú: - Đơn giá trên đã bao gồm VAT 10%.
- Bảng giá trên có thể thay đổi mà không cần thông báo trước.

ÀÈÀ SÈN VÙÚÀ - LED

Garden Light - LED

LED

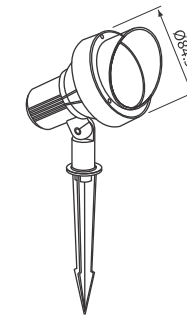

PLL3L IP65

3W ≥ 180lm
Điện áp: AC100~260V/50Hz
PF ≥ 0.5
CRI ≥ 70
Ánh sáng: Vàng, xanh lá, xanh dương, đỏ.
Tuổi thọ: 50.000 giờ
Chip led: Bridgelux

Giá bán: **542.000**

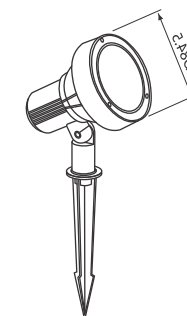

PLLJ3L IP65

3W ≥ 180lm
Điện áp: AC100~260V/50Hz
PF ≥ 0.5
CRI ≥ 70
Ánh sáng: Vàng, xanh lá, xanh dương, đỏ.
Tuổi thọ: 50.000 giờ
Chip led: Bridgelux

Giá bán: **542.000**



Ghi chú: - Đơn giá trên đã bao gồm VAT 10%.
- Bảng giá trên có thể thay đổi mà không cần thông báo trước.

ÁNH CHIẾU SÁNG CẢNH QUAN

Landscape Lighting

Đặc điểm:

- Bằng hợp kim nhôm.
- Thích hợp cho trang trí chiếu sáng cho biệt thự, công viên, quảng trường, khu dân cư, v.v...

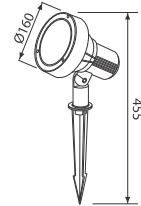

PRGK13/80 IP65

Compact 13W / Led bulb 9W
Điện áp: AC220V/50Hz
Ánh sáng: 2700~3000K
Tuổi thọ: 8.000 / 25.000 giờ
Chip led: Epistar / Samsung

Giá bán: **850.000 / 846.500**

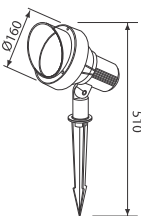

PRGM13/80 IP65

Compact 13W / Led bulb 9W
Điện áp: AC220V/50Hz
Ánh sáng: 2700~3000K
Tuổi thọ: 8.000 / 25.000 giờ
Chip led: Epistar / Samsung

Giá bán: **850.000 / 846.500**

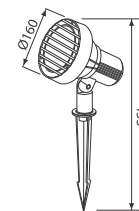

PRGL13/80 IP65

Compact 13W / Led bulb 9W
Điện áp: AC220V/50Hz
Ánh sáng: 2700~3000K
Tuổi thọ: 8.000 / 25.000 giờ
Chip led: Epistar / Samsung

Giá bán: **850.000 / 846.500**

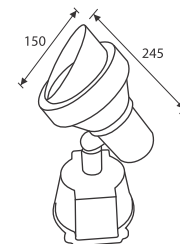

PRGJ150 IP65

150W > 8400lm
Điện áp: AC220V/50Hz
Ánh sáng: 3200/4200/5200K
Tuổi thọ: 8.000 giờ
Đui đèn: G12 (Metal halide)

Giá bán: **1.868.000**

(Bao gồm chấn lưu, bóng 150W metal halide)

- Ghi chú:**
- Đơn giá trên đã bao gồm VAT 10%.
 - Bảng giá trên có thể thay đổi mà không cần thông báo trước.
 - Đơn giá bao gồm bóng compact 13W / Đơn giá bao gồm bóng led bulb 9W

ÁNH PHA KHÔNG THÊM NƯỚC - LED

Outdoor FloodLight - LED



LED

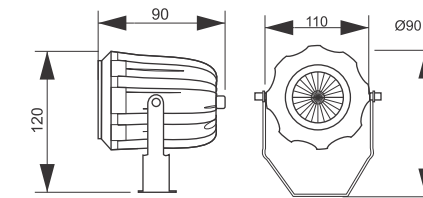

POLT565L IP65

5W ≥ 400lm
Điện áp: AC100~260V/50Hz
PF ≥ 0.9
CRI ≥ 70
Ánh sáng: 3000~6500K
Tuổi thọ: 50.000 giờ
Chip led: Bridgelux

Giá bán: **940.000**

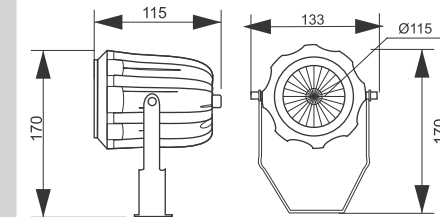

POLT1065L IP65

10W ≥ 800lm
Điện áp: AC100~260V/50Hz
PF ≥ 0.9
CRI ≥ 70
Ánh sáng: 3000~6500K
Tuổi thọ: 50.000 giờ
Chip led: Bridgelux

Giá bán: **1.238.000**

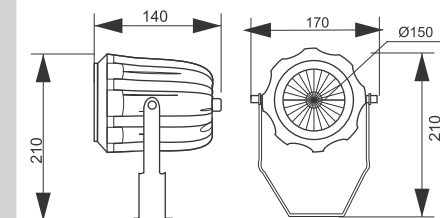

POLT2065L IP65

20W ≥ 1600lm
Điện áp: AC100~260V/50Hz
PF ≥ 0.9
CRI ≥ 70
Ánh sáng: 3000~6500K
Tuổi thọ: 50.000 giờ
Chip led: Bridgelux

Giá bán: **1.795.000**

- Ghi chú:**
- Đơn giá trên đã bao gồm VAT 10%.
 - Bảng giá trên có thể thay đổi mà không cần thông báo trước.



ÀÈN PHA KHÔNG THÈM NỮA - LED

Outdoor Floodlight - LED



LED



ÀÈN PHA KHÔNG THÈM NỮA - LED

Outdoor Floodlight - LED



LED

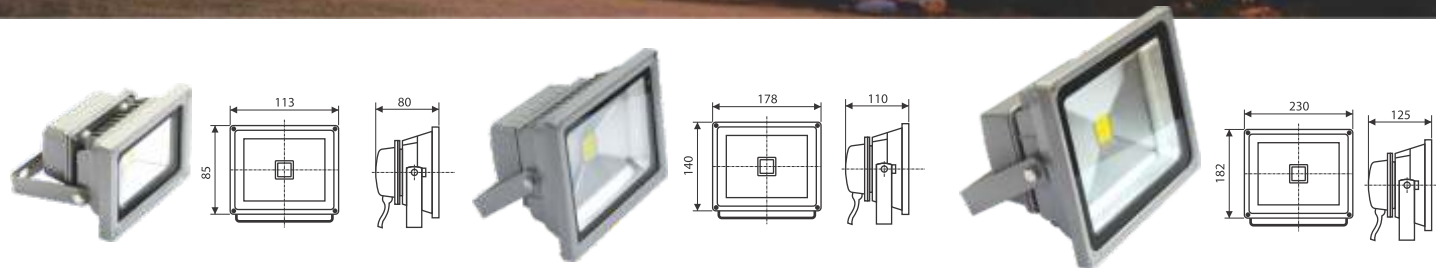

POLH1065

10W ≥ 615lm
 Điện áp: AC100~260V/50Hz
 PF ≥ 0.9
 CRI ≥ 70
 Ánh sáng: 3000~6500K
 Tuổi thọ: 50.000 giờ
 Chip led: Bridgelux
 Giá bán: **494.000**
IP65

POLH2065

20W ≥ 1673lm
 Điện áp: AC100~260V/50Hz
 PF ≥ 0.9
 CRI ≥ 70
 Ánh sáng: 3000~6500K
 Tuổi thọ: 50.000 giờ
 Chip led: Bridgelux
 Giá bán: **777.000**
IP65

POLH3065

30W ≥ 2690lm
 Điện áp: AC100~260V/50Hz
 PF ≥ 0.9
 CRI ≥ 70
 Ánh sáng: 3000~6500K
 Tuổi thọ: 50.000 giờ
 Chip led: Bridgelux
 Giá bán: **1.277.000**
IP65

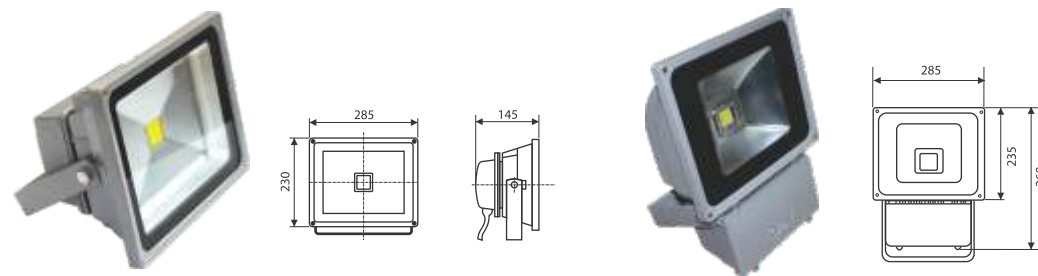

POLH5065

50W ≥ 4281lm
 Điện áp: AC100~260V/50Hz
 PF ≥ 0.9
 CRI ≥ 70
 Ánh sáng: 3000~6500K
 Tuổi thọ: 50.000 giờ
 Chip led: Bridgelux
 Giá bán: **1.705.000**
IP65

POLH8065

80W ≥ 6413lm
 Điện áp: AC100~260V/50Hz
 PF ≥ 0.9
 CRI ≥ 70
 Ánh sáng: 3000~6500K
 Tuổi thọ: 50.000 giờ
 Chip led: Bridgelux
 Giá bán: **2.774.000**
IP65



Ghi chú: - Đơn giá trên đã bao gồm VAT 10%.
 - Bảng giá trên có thể thay đổi mà không cần thông báo trước.

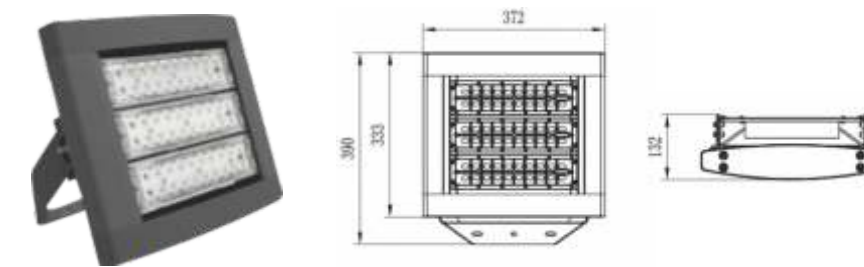

POLS12065L

120W ≥ 12000lm
 Điện áp: AC100~277V/50Hz
 PF ≥ 0.9
 CRI ≥ 70
 Ánh sáng: 3000~6500K
 Tuổi thọ: 50.000 giờ
 Chip led: Nichia
 Giá bán: **7.044.000**
IP65

POLS20065L

200W ≥ 20000lm
 Điện áp: AC100~277V/50Hz
 PF ≥ 0.9
 CRI ≥ 70
 Ánh sáng: 3000~6500K
 Tuổi thọ: 50.000 giờ
 Chip led: Nichia
 Giá bán: **9.584.000**
IP65



Ghi chú: - Đơn giá trên đã bao gồm VAT 10%.
 - Bảng giá trên có thể thay đổi mà không cần thông báo trước.

ĐÈN PHA CAO ÁP - LED

High Mast Light - LED



30° Professional Optical Design Suitable for Distant Spot lighting

Đèn pha ngoài trời công suất cao.
Thích hợp cho chiếu sáng sân thể thao, quảng trường, sân tennis, sân golf, ...

LED

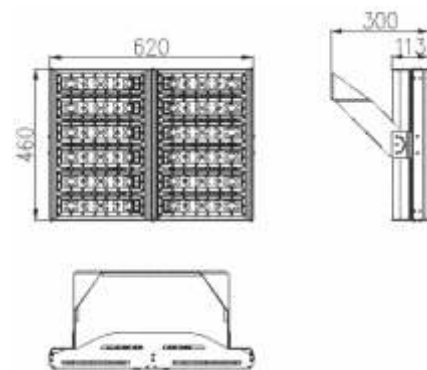

PHMA60065L

600W ≥ 69000lm
Điện áp: AC100~277V/50Hz
PF ≥ 0.95
CRI ≥ 70
Ánh sáng: 5000~5500K
Tuổi thọ: 50.000 giờ
Chip led: Nichia
Giá bán: **48.350.000**

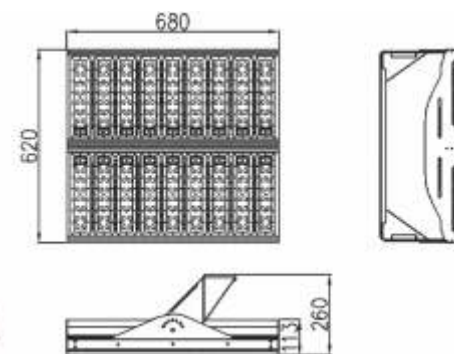

PHMA90065L

900W ≥ 103500lm
Điện áp: AC100~277V/50Hz
PF ≥ 0.95
CRI ≥ 70
Ánh sáng: 5000~5500K
Tuổi thọ: 50.000 giờ
Chip led: Nichia
Giá bán: **85.757.000**

Ghi chú: - Đơn giá trên đã bao gồm VAT 10%.
- Bảng giá trên có thể thay đổi mà không cần thông báo trước.

ĐÈN PHA KHÔNG THÈM NƯỚC

Outdoor Floodlight



- Chóa đèn được làm bằng hợp kim nhôm và bề mặt được xử lý bằng sơn tĩnh điện nhằm chống lực ăn mòn, cứng cáp và bền vững.
- Phản quang được làm bằng nhôm nguyên chất, kính chịu nhiệt (5mm), cho ánh sáng đối xứng, chùm sáng rõ ràng, hiệu suất phân xạ cao.
- Lắp đặt với miếng đệm cao su chịu nhiệt, chất lượng cao.

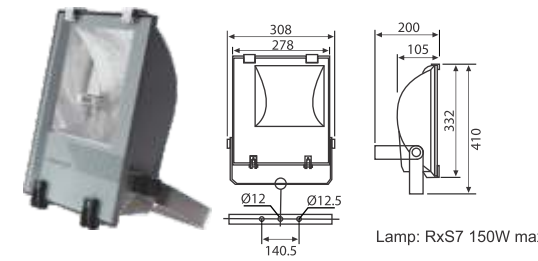

POLA15065 IP65

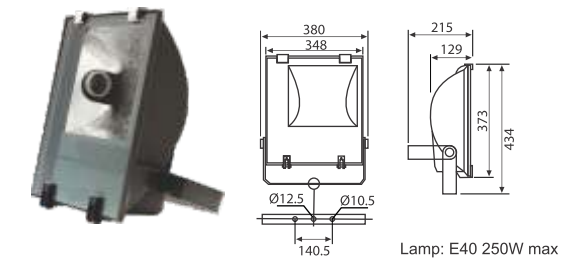

POLA25065 IP65

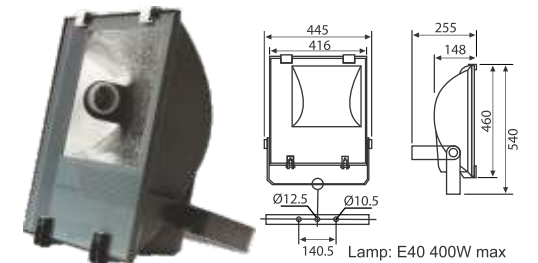

POLA40065 IP65



POLA100065 IP65

Mã hàng	70W	150W	250W	400W	1000W	250W	400W	1000W
POLA15065	1.346.000	1.580.000						
POLA25065		1.714.000	1.820.000			1.837.000		
POLA40065			2.136.000	2.310.000		2.153.000	2.425.000	
POLA100065					5.801.000			6.689.000

- Sử dụng bóng sodium
- Sử dụng bóng metal halide

Ghi chú: - Điện áp: 220V/50Hz
- Bóng metal halide: 4200-5200K
- Bóng sodium: 2000-2200K
- Phụ kiện cho bóng đèn metal halide và sodium như sau:
+ 70W metal halide: tăng phô BS70, kích, tụ 10μF
+ 150W metal halide: tăng phô BS150, kích, tụ 18μF
+ 250W metal halide: tăng phô BH250, kích, tụ 18μF
+ 400W metal halide: tăng phô BH400, kích, tụ 32μF
+ 1000W metal halide: tăng phô BH1000, kích (PA11000), tụ (32μF và 45μF)
+ 150W sodium: tăng phô BS150, kích, tụ 18μF
+ 250W sodium: tăng phô BS250, kích, tụ 32μF
+ 400W sodium: tăng phô BS400, kích, tụ 45μF
+ 1000W sodium: tăng phô BS1000, kích (PA11000), 2 tụ 45μF

Ghi chú: - Đơn giá trên đã bao gồm VAT 10%.
- Bảng giá trên có thể thay đổi mà không cần thông báo trước.

ÀÈÀ ÀÓÙÀŒ ĤÈM

Tunnel Light



PTLB23665 IP65

2 x 36W
ĐiÈn áp: AC220V/50Hz
Ánh sáng: 2700~6500K
Phụ kiện: Bóng 36W, tăng phò, con mỗi

Giá bán: **3.560.000**

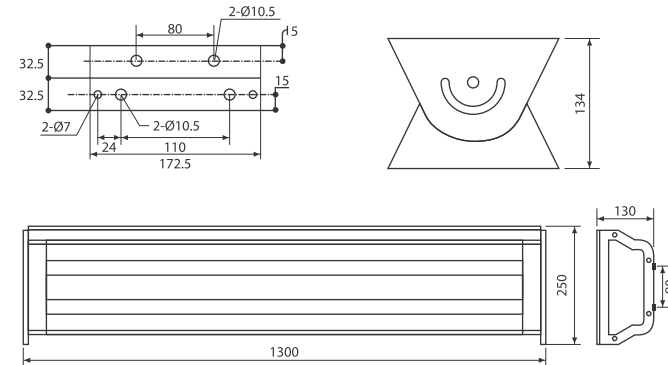

PTLC40065 IP 65

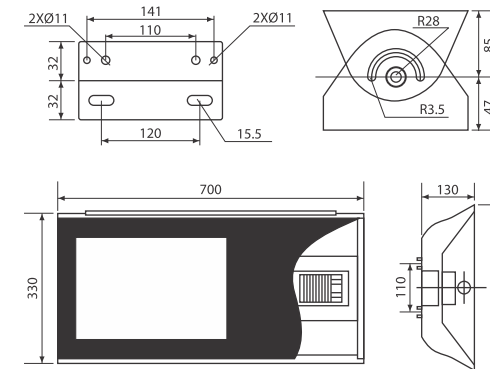

PTLC40065 IP65

E40 250W (sodium)
ĐiÈn áp: AC220V/50Hz
PF ≥ 0.9
Ánh sáng: 2000~2200K
Phụ kiện: Bóng 250W, tăng phò BS250, kích, tụ 32μF

Giá bán: **2.943.000**

E40 250W (metal halide)
ĐiÈn áp: AC220V/50Hz
PF ≥ 0.9
Ánh sáng: 4200~5200K
Phụ kiện: Bóng 250W, tăng phò BH250, kích, tụ 18μF

Giá bán: **2.926.000**

E40 400W (sodium)
ĐiÈn áp: AC220V/50Hz
PF ≥ 0.9
Ánh sáng: 2000~2200K
Phụ kiện: Bóng 400W, tăng phò BS400, kích, tụ 45μF

Giá bán: **3.215.000**

E40 400W (metal halide)
ĐiÈn áp: AC220V/50Hz
PF ≥ 0.9
Ánh sáng: 4200~5200K
Phụ kiện: Bóng 400W, tăng phò BH400, kích, tụ 32μF

Giá bán: **3.100.000**

Ghi chú: - Đơn giá trên đã bao gồm VAT 10%.
- Bảng giá trên có thể thay đổi mà không cần thông báo trước.

ÀÈÀ ÈM SÀÀ - LED

Buried Ground Light - LED

ĐẶC ĐIỂM:

- Mặt đèn bằng thép không gỉ.
- Thân đèn được làm bằng hợp kim nhôm, chống ăn mòn.
- Phân quang được làm bằng nhôm.
- Kính chịu nhiệt và chống va đập.
- Thích hợp cho trang trí chiếu sáng của đường phố đi bộ, hướng đi, sân.

LED



PRGT3L/30 IP67

3W ≥ 224lm
ĐiÈn áp: AC100~260V/50Hz
PF ≥ 0.5
CRI ≥ 70
Ánh sáng: 3000K
Tuổi thọ: 50.000 giờ
Chip led: Bridgelux

Giá bán: **346.000**



PRGT5L/30 IP67

5W ≥ 432lm
ĐiÈn áp: AC100~260V/50Hz
PF ≥ 0.9
CRI ≥ 70
Ánh sáng: 3000K
Tuổi thọ: 50.000 giờ
Chip led: Bridgelux

Giá bán: **520.000**



PRGT6L/30 IP67

6W ≥ 518lm
ĐiÈn áp: AC100~260V/50Hz
PF ≥ 0.9
CRI ≥ 70
Ánh sáng: 3000K
Tuổi thọ: 50.000 giờ
Chip led: Bridgelux

Giá bán: **725.000**

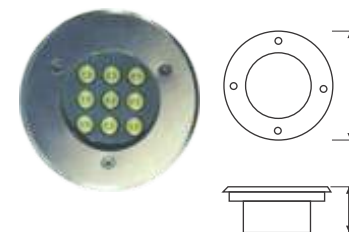

PRGT9L/30 IP67

9W ≥ 774lm
ĐiÈn áp: AC100~260V/50Hz
PF ≥ 0.5
CRI ≥ 70
Ánh sáng: 3000K
Tuổi thọ: 50.000 giờ
Chip led: Bridgelux

Giá bán: **1.049.000**



PRGT18L/30 IP67

18W ≥ 1548lm
ĐiÈn áp: AC100~260V/50Hz
PF ≥ 0.9
CRI ≥ 70
Ánh sáng: 3000K
Tuổi thọ: 50.000 giờ
Chip led: Bridgelux

Giá bán: **1.998.000**

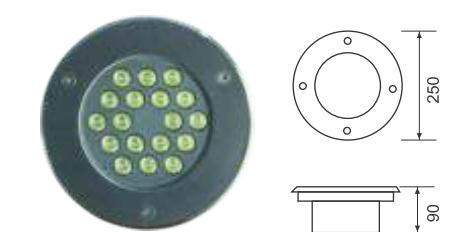

PRGT36L/30 IP67

36W ≥ 3096lm
ĐiÈn áp: AC100~260V/50Hz
PF ≥ 0.9
CRI ≥ 70
Ánh sáng: 3000K
Tuổi thọ: 50.000 giờ
Chip led: Bridgelux

Giá bán: **4.382.000**

Ghi chú: - Đơn giá trên đã bao gồm VAT 10%.
- Bảng giá trên có thể thay đổi mà không cần thông báo trước.



ÀÈÀ ÈÀÀÀ - LED

Buried Ground Light - LED

Đặc điểm:

- Mặt đèn bằng thép không gỉ.
- Thân đèn được làm bằng hợp kim nhôm, chống ăn mòn.
- Phân quang được làm bằng nhôm.
- Kính chịu nhiệt và chống va đập.
- Thích hợp cho trang trí chiếu sáng của đường phố đi bộ, hướng đi, sân.

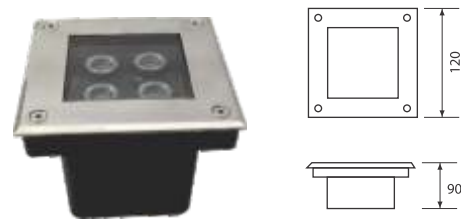

PRGS4L/30 IP67

4W ≥ 320lm
Điện áp: AC100~260V/50Hz
PF ≥ 0.82
CRI ≥ 70
Ánh sáng: 3000K
Tuổi thọ: 50.000 giờ
Chip led: Bridgelux
Giá bán: **705.000**

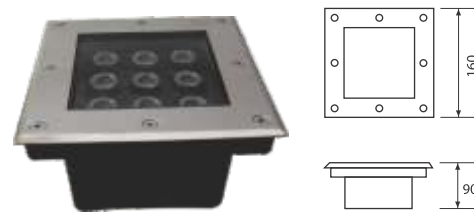

PRGS9L/30 IP67

9W ≥ 744lm
Điện áp: AC100~260V/50Hz
PF ≥ 0.82
CRI ≥ 70
Ánh sáng: 3000K
Tuổi thọ: 50.000 giờ
Chip led: Bridgelux
Giá bán: **1.049.000**

LED



Ghi chú: - Đơn giá trên đã bao gồm VAT 10%.
- Bảng giá trên có thể thay đổi mà không cần thông báo trước.

ÀÈÀ ĐƯƠÀÀÀÀ - LED

LED - Underwater Light



PSPA12L/30/60 IP68

6x2W ≥ 905lm
Điện áp: 24VDC
PF ≥ 0.9
Ánh sáng: 3000/6000K
Tuổi thọ: 50.000 giờ
Chip led: Osram
Lắp đặt: Gắn dưới nước (Gắn vách)
Giá bán: **4.117.000**

PSPD24L/30/60 IP68

12x2W ≥ 1587lm
Điện áp: 24VDC
PF ≥ 0.9
Ánh sáng: 3000/6000K
Tuổi thọ: 50.000 giờ
Chip led: Osram
Lắp đặt: Gắn dưới nước (Gắn vách)
Giá bán: **5.628.000**

PSPE24L IP68

12x2W ≥ 725lm
Điện áp: 24VDC
PF ≥ 0.9
Ánh sáng: RGB
Tuổi thọ: 50.000 giờ
Chip led: Osram
Lắp đặt: Gắn dưới nước (Gắn vách)
Giá bán: **8.300.000**

PSPG36L/30/60 IP68

18x2W ≥ 2376lm
Điện áp: 24VDC
PF ≥ 0.9
Ánh sáng: 3000/6000K
Tuổi thọ: 50.000 giờ
Chip led: Osram
Lắp đặt: Gắn dưới nước (Gắn vách)
Giá bán: **8.600.000**

PSPH36L IP68

18x2W ≥ 1087lm
Điện áp: 24VDC
PF ≥ 0.9
Ánh sáng: RGB
Tuổi thọ: 50.000 giờ
Chip led: Osram
Lắp đặt: Gắn dưới nước (Gắn vách)
Giá bán: **11.000.000**

PSPB12L IP68

6x2W ≥ 382lm
Điện áp: 24VDC
PF ≥ 0.9
Ánh sáng: RGB
Tuổi thọ: 50.000 giờ
Chip led: Osram
Lắp đặt: Gắn dưới nước (Gắn vách)
Giá bán: **5.950.000**

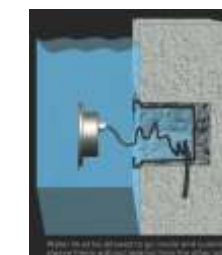

Khuyến cáo:

- Nhiệt độ của nước từ -20 - 40°C.
- Đèn không được đặt ở độ sâu quá 1m.
- Biển thể không được đặt trong môi trường nước.



Ghi chú: - Đơn giá trên đã bao gồm VAT 10%.
- Bảng giá trên có thể thay đổi mà không cần thông báo trước.
- Vui lòng liên hệ chúng tôi để được tư vấn sử dụng biến áp cho chính xác nhất.

ÀÊÑ ÊM SAÃ - LED

Buried Ground Light - LED

Đặc điểm:

- Bằng thép không gỉ.
- Thích hợp cho trang trí chiếu sáng hồ cá, vòi phun ở các tòa nhà (công viên), v.v...

LED



Ghi chú: các loại đèn này không sử dụng cho hồ bơi.



PRGU3L/30 IP67

3W ≥ 178lm
Điện áp: 24 VDC
PF ≥ 0.5
CRI ≥ 70
Ánh sáng: 3000K
Tuổi thọ: 25.000 giờ
Chip led: Bridgelux
Giá bán: **300.000**



PRGV6L/30 IP68

6W ≥ 356lm
Điện áp: 24 VDC
PF ≥ 0.5
CRI ≥ 70
Ánh sáng: 3000K
Tuổi thọ: 25.000 giờ
Chip led: Bridgelux
Giá bán: **693.000**

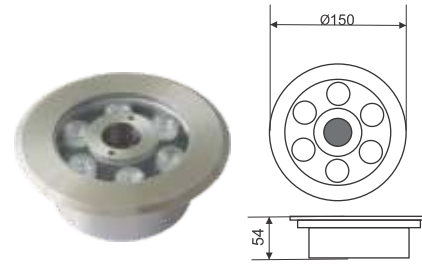

PRGW6L/30 IP68

6W ≥ 360lm
Điện áp: 24 VDC
PF ≥ 0.82
CRI ≥ 70
Ánh sáng: 3000K
Tuổi thọ: 25.000 giờ
Chip led: Bridgelux
Giá bán: **1.853.000**

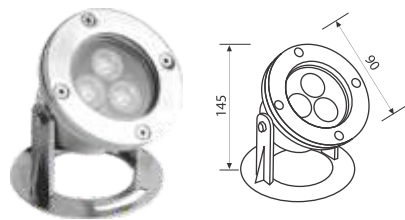

PRGY3L/30 IP68

3W ≥ 178lm
Điện áp: 24 VDC
PF ≥ 0.5
CRI ≥ 70
Ánh sáng: 3000K
Tuổi thọ: 25.000 giờ
Chip led: Bridgelux
Giá bán: **955.000**



PRGZ18L/30 IP68

18W ≥ 1068lm
Điện áp: 24 VDC
PF ≥ 0.5
CRI ≥ 70
Ánh sáng: 3000K
Tuổi thọ: 25.000 giờ
Chip led: Bridgelux
Giá bán: **3.057.000**

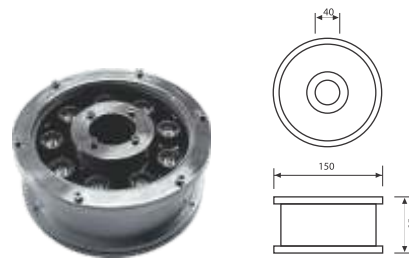

PRGW9L/30 IP68

9W ≥ 540lm
Điện áp: 24 VDC
PF ≥ 0.5
CRI ≥ 70
Ánh sáng: 3000K
Tuổi thọ: 25.000 giờ
Chip led: Bridgelux
Giá bán: **2.490.000**

Ghi chú: - Đơn giá trên đã bao gồm VAT 10%.
- Bảng giá trên có thể thay đổi mà không cần thông báo trước.
- Vui lòng liên hệ chúng tôi để được tư vấn sử dụng biến áp cho chính xác nhất.

Khuyến cáo:

- Đèn không đặt ở quá độ sâu 1,5m và phải được giữ cố định.
- Sử dụng bóng đèn điện áp thấp.
- Biến thế không được đặt trong môi trường nước.

ÀÊÑ TREO TRÊN - LED

Hibay Downlight - LED

- Giảm chi phí bảo trì.

- Dòng sản phẩm hibay LED có tuổi thọ trung bình 50.000 giờ và tiết kiệm điện năng tiêu thụ từ 50-70% so với dòng sản phẩm hibay thông thường.

LED

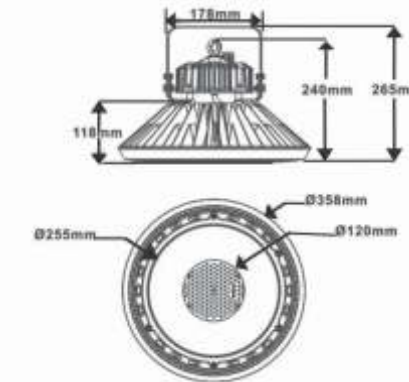

PHBEE100L

100W ≥ 10500lm
Điện áp: AC100~277V/50Hz
PF ≥ 0.9
CRI ≥ 70
Ánh sáng: 4500~5500K
Tuổi thọ: 50.000 giờ
Chip led: Nichia
Giá bán: **5.188.000**

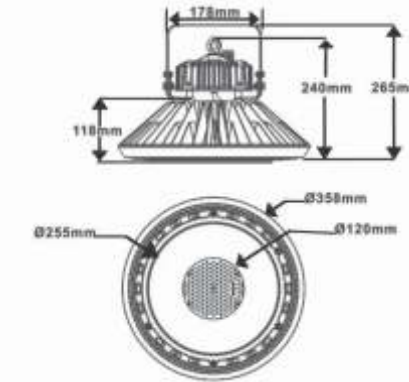

PHBEE120L

120W ≥ 12600lm
Điện áp: AC100~277V/50Hz
PF ≥ 0.9
CRI ≥ 70
Ánh sáng: 4500~5500K
Tuổi thọ: 50.000 giờ
Chip led: Nichia
Giá bán: **5.557.000**

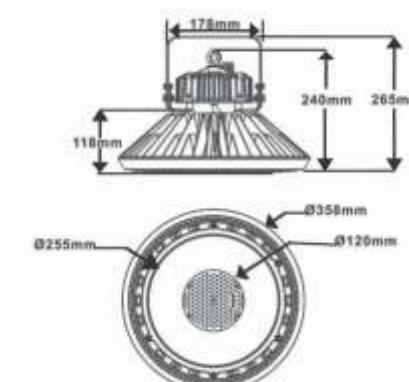

PHBEE150L

150W ≥ 15750lm
Điện áp: AC100~277V/50Hz
PF ≥ 0.9
CRI ≥ 70
Ánh sáng: 4500~5500K
Tuổi thọ: 50.000 giờ
Chip led: Nichia
Giá bán: **5.979.000**

Ghi chú: - Đơn giá trên đã bao gồm VAT 10%.
- Bảng giá trên có thể thay đổi mà không cần thông báo trước.

ÀËÀ TREO TRÊN - LED

Hibay DownLight - LED

- Giảm chi phí bảo trì.
- Dòng sản phẩm hibay LED có tuổi thọ trung bình 50.000 giờ và tiết kiệm điện năng tiêu thụ từ 50-70% so với dòng sản phẩm hibay thông thường.

LED



ÀËÀ TREO TRÊN - LED

Hibay DownLight - LED

- Giảm chi phí bảo trì.
- Dòng sản phẩm hibay LED có tuổi thọ trung bình 50.000 giờ và tiết kiệm điện năng tiêu thụ từ 50-70% so với dòng sản phẩm hibay thông thường.

LED

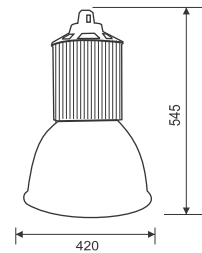
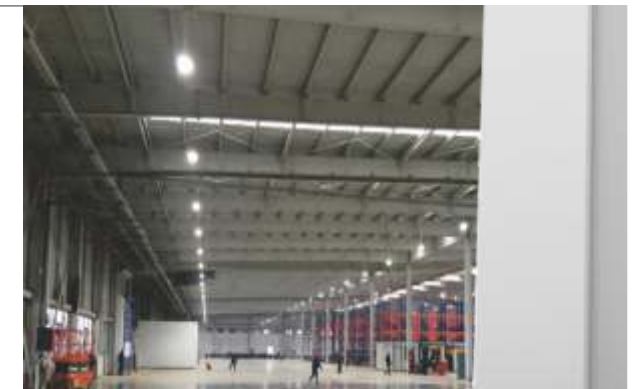

PHBDD100L

100W ≥ 10000lm
Điện áp: AC100~277V/50Hz
PF ≥ 0.9
CRI ≥ 70
Ánh sáng: 4500~5500K
Tuổi thọ: 50.000 giờ
Chip led: Bridgelux

Giá bán: **5.324.000**

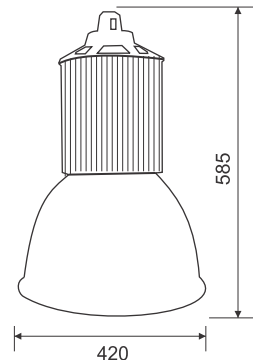

PHBDD150L

150W ≥ 15000lm
Điện áp: AC100~277V/50Hz
PF ≥ 0.9
CRI ≥ 70
Ánh sáng: 4500~5500K
Tuổi thọ: 50.000 giờ
Chip led: Bridgelux

Giá bán: **6.853.000**

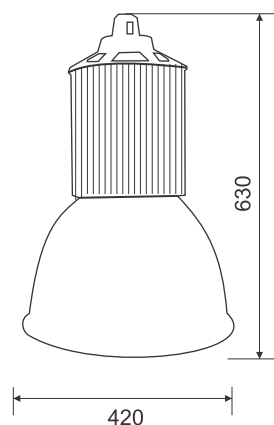

PHBDD200L

200W ≥ 20000lm
Điện áp: AC100~277V/50Hz
PF ≥ 0.9
CRI ≥ 70
Ánh sáng: 4500~5500K
Tuổi thọ: 50.000 giờ
Chip led: Bridgelux

Giá bán: **7.520.000**

Ghi chú: - Đơn giá trên đã bao gồm VAT 10%.
- Bảng giá trên có thể thay đổi mà không cần thông báo trước.

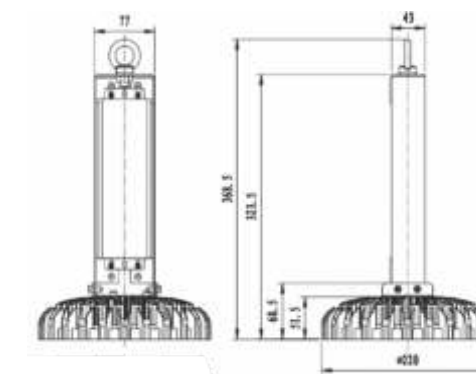

PHBCC100L

100W ≥ 11000lm
Điện áp: AC100~277V/50Hz
PF ≥ 0.9
CRI ≥ 70
Ánh sáng: 4500~5500K
Tuổi thọ: 50.000 giờ
Chip led: Nichia

Giá bán: **5.700.000**

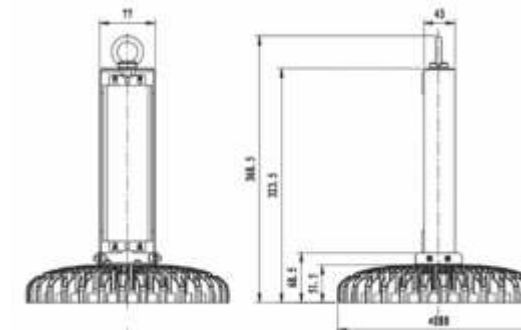

PHBCC180L

180W ≥ 19800lm
Điện áp: AC100~277V/50Hz
PF ≥ 0.9
CRI ≥ 70
Ánh sáng: 4500~5500K
Tuổi thọ: 50.000 giờ
Chip led: Nichia

Giá bán: **8.268.000**

Ghi chú: - Đơn giá trên đã bao gồm VAT 10%.
- Bảng giá trên có thể thay đổi mà không cần thông báo trước.

ÀÈÀ CAO ÁÏ - KII Ú HIBAY

High Pressure Lamp - Hibay

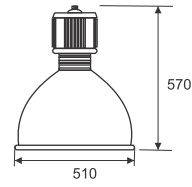

PHBE510AL (FCN006)

E40 250W (metal halide)
Điện áp: AC220V/50Hz
PF ≥ 0.9
Ánh sáng: 4200~5200K
Phụ kiện: Bóng 250W, tăng phò BH250,
kích, tụ 18µF

Giá bán: **2.344.000**

E40 400W (metal halide)
Điện áp: AC220V/50Hz
PF ≥ 0.9
Ánh sáng: 4200~5200K
Phụ kiện: Bóng 400W, tăng phò BH400,
kích, tụ 32µF

Giá bán: **2.518.000**

Đặc điểm:

- Hộp chứa chấn lưu được làm bằng hợp kim nhôm.
- Chóa đèn được làm bằng nhựa nhôm chất lượng cao.
- Kính chịu nhiệt 5mm hoặc có lưới thép bảo vệ.
- Thích hợp lắp đặt cho nhà xưởng, siêu thị, sảnh triển lãm, ...

E40 250W (sodium)
Điện áp: AC220V/50Hz
PF ≥ 0.9
Ánh sáng: 2000~2200K
Phụ kiện: Bóng 250W, tăng phò BS250,
kích, tụ 32µF

Giá bán: **2.385.000**

E40 400W (sodium)
Điện áp: AC220V/50Hz
PF ≥ 0.9
Ánh sáng: 2000~2200K
Phụ kiện: Bóng 400W, tăng phò BS400,
kích, tụ 45µF

Giá bán: **2.663.000**

PHBF420AL (FCN007)

E40 250W (metal halide)
Điện áp: AC220V/50Hz
PF ≥ 0.9
Ánh sáng: 4200~5200K
Phụ kiện: Bóng 250W, tăng phò BH250,
kích, tụ 18µF

Giá bán: **2.616.000**

E40 400W (metal halide)
Điện áp: AC220V/50Hz
PF ≥ 0.9
Ánh sáng: 4200~5200K
Phụ kiện: Bóng 400W, tăng phò BH400,
kích, tụ 32µF

Giá bán: **2.790.000**

E40 250W (sodium)
Điện áp: AC220V/50Hz
PF ≥ 0.9
Ánh sáng: 2000~2200K
Phụ kiện: Bóng 250W, tăng phò BS250,
kích, tụ 32µF

Giá bán: **2.657.000**

E40 400W (sodium)
Điện áp: AC220V/50Hz
PF ≥ 0.9
Ánh sáng: 2000~2200K
Phụ kiện: Bóng 400W, tăng phò BS400,
kích, tụ 45µF

Giá bán: **2.935.000**

Lamp: E40 400W max

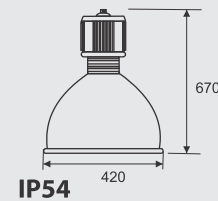

Lamp: E40 400W max

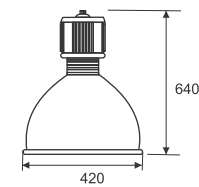

PHBG420AL (FCN008)

E40 250W (metal halide)
Điện áp: AC220V/50Hz
PF ≥ 0.9
Ánh sáng: 4200~5200K
Phụ kiện: Bóng 250W, tăng phò BH250,
kích, tụ 18µF

Giá bán: **2.310.000**

E40 400W (metal halide)
Điện áp: AC220V/50Hz
PF ≥ 0.9
Ánh sáng: 4200~5200K
Phụ kiện: Bóng 400W, tăng phò BH400,
kích, tụ 32µF

Giá bán: **2.484.000**

E40 250W (sodium)
Điện áp: AC220V/50Hz
PF ≥ 0.9
Ánh sáng: 2000~2200K
Phụ kiện: Bóng 250W, tăng phò BS250,
kích, tụ 32µF

Giá bán: **2.351.000**

E40 400W (sodium)
Điện áp: AC220V/50Hz
PF ≥ 0.9
Ánh sáng: 2000~2200K
Phụ kiện: Bóng 400W, tăng phò BS400,
kích, tụ 45µF

Giá bán: **2.629.000**

Ghi chú: - Đơn giá trên đã bao gồm VAT 10%.
- Bảng giá trên có thể thay đổi mà không cần thông báo trước.

Khuyến cáo: Nên lắp đặt theo đúng công năng của từng loại bóng đèn

ÀÈÀ CAO ÁÏ - KII Ú HIBAY

High Pressure Lamp - Hibay

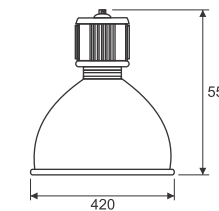

PHBA420PC (FCN001)

E40 250W (metal halide)
Điện áp: AC220V/50Hz
PF ≥ 0.9
Ánh sáng: 4200~5200K
Phụ kiện: Bóng 250W, tăng phò BH250,
kích, tụ 18µF

Giá bán: **1.942.000**

E40 250W (sodium)
Điện áp: AC220V/50Hz
PF ≥ 0.9
Ánh sáng: 2000~2200K
Phụ kiện: Bóng 250W, tăng phò BS250,
kích, tụ 32µF

Giá bán: **1.983.000**

PHBC420PC (FCN003)

E40 250W (metal halide)
Điện áp: AC220V/50Hz
PF ≥ 0.9
Ánh sáng: 4200~5200K
Phụ kiện: Bóng 250W, tăng phò BH250,
kích, tụ 18µF

Giá bán: **2.391.000**

E40 250W (sodium)
Điện áp: AC220V/50Hz
PF ≥ 0.9
Ánh sáng: 2000~2200K
Phụ kiện: Bóng 250W, tăng phò BS250,
kích, tụ 32µF

Giá bán: **2.432.000**

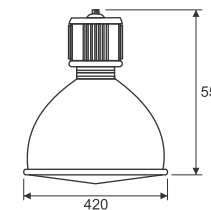

Ghi chú: - Đơn giá trên đã bao gồm VAT 10%.
- Bảng giá trên có thể thay đổi mà không cần thông báo trước.

Khuyến cáo: Nên lắp đặt theo đúng công năng của từng loại bóng đèn

ÀÈÀ CAO ÀÈ - KII Ú HIBAY

High Pressure Lamp - Hibay

Đặc điểm:

- Chóa đèn được làm bằng nhôm chất lượng cao.
- Thích hợp lắp đặt cho nhà xưởng, siêu thị, sảnh triển lãm, ...

Ghi chú:

Có thể lắp đặt thêm hộp chứa chấn lưu được làm bằng thép sơn tĩnh điện.



(255 x 125 x 120)



PHBJ380AL (DLT15" bóng)



PHBK380AL (DLT15" cát)

Lamp: E40 250W max

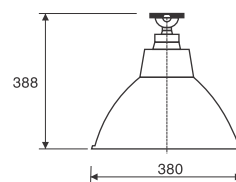

PHBO430AL (DLT17" bóng)



PHBN430AL (DLT17" cát)

Lamp: E40 400W max

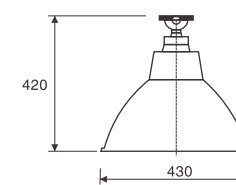

Mã hàng	45W	65W	105W	250W	400W	250W	400W
PHBJ380AL	396.000	420.000	556.000	1.178.000		1.219.000	
PHBK380AL	396.000	420.000	556.000	1.178.000		1.219.000	
PHBO430AL	565.000	589.000	725.000	1.347.000	1.521.000	1.388.000	1.666.000
PHBN430AL	565.000	589.000	725.000	1.347.000	1.521.000	1.388.000	1.666.000

■ Sử dụng bóng compact

■ Sử dụng bóng metal halide

■ Sử dụng bóng sodium

Ghi chú: - Điện áp: 220V/50Hz
 - Bóng metal halide: 4200-5200K
 - Bóng sodium: 2000-2200K
 - Bóng compact: 2700K/6400K
 - Phụ kiện cho bóng đèn metal halide và sodium như sau:
 + 250W metal halide: tăng phô BH250, kích, tụ 18μF
 + 400W metal halide: tăng phô BH400, kích, tụ 32μF
 + 250W sodium: tăng phô BS250, kích, tụ 32μF
 + 400W sodium: tăng phô BS400, kích, tụ 45μF

Ghi chú: - Đơn giá trên đã bao gồm VAT 10%.
 - Bảng giá trên có thể thay đổi mà không cần thông báo trước.

Khuyến cáo: Nên lắp đặt theo đúng công năng của từng loại bóng đèn

ÀÈÀ CAO ÀÈ - KII Ú HIBAY

High Pressure Lamp - Hibay

Đặc điểm:

- Chóa đèn được làm bằng nhôm chất lượng cao.
- Thích hợp lắp đặt cho nhà xưởng, siêu thị, sảnh triển lãm, ...

Ghi chú:

Có thể lắp đặt thêm hộp chứa chấn lưu được làm bằng thép sơn tĩnh điện.



(255 x 125 x 120)



PHBQ355AL (DLS14" sọc)



PHBR355AL (DLO14" tổ ong)

Lamp: E40 175W max

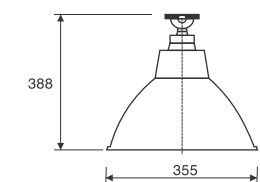

PHBQ405AL (DLS16" sọc)



PHBR405AL (DLO16" tổ ong)

Lamp: E40 250W max

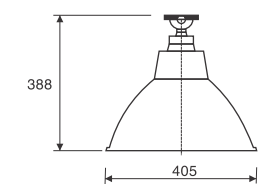

Mã hàng	45W	65W	105W	150W	250W	150W	250W
PHBQ355AL	442.000	466.000	602.000	1.118.000		1.104.000	
PHBR355AL	442.000	466.000	602.000	1.118.000		1.104.000	
PHBQ405AL	465.000	489.000	625.000	1.141.000	1.247.000	1.127.000	1.288.000
PHBR405AL	465.000	489.000	625.000	1.141.000	1.247.000	1.127.000	1.288.000

■ Sử dụng bóng compact

■ Sử dụng bóng metal halide

■ Sử dụng bóng sodium

Ghi chú: - Điện áp: 220V/50Hz
 - Bóng metal halide: 4200-5200K
 - Bóng sodium: 2000-2200K
 - Bóng compact: 2700K/6400K
 - Phụ kiện cho bóng đèn metal halide và sodium như sau:
 + 150W metal halide: tăng phô BS150, kích, tụ 18μF
 + 250W metal halide: tăng phô BH250, kích, tụ 18μF
 + 150W sodium: tăng phô BS150, kích, tụ 18μF
 + 250W sodium: tăng phô BS250, kích, tụ 32μF

Ghi chú: - Đơn giá trên đã bao gồm VAT 10%.
 - Bảng giá trên có thể thay đổi mà không cần thông báo trước.

Khuyến cáo: Nên lắp đặt theo đúng công năng của từng loại bóng đèn

ÀÊÀ PHA CAO ÀÏ

Under Canopy Light

- Dòng sản phẩm này được thiết kế để sử dụng trong các lĩnh vực có mái che ngoài trời như các trạm xăng, khu vực công cộng, trung tâm mua sắm, nhà kho,... Hoàn toàn được bảo vệ chống bụi và côn trùng (IP65).
- Trọng lượng nhẹ nhỏ gọn.
- Ốc vít thép không gỉ cung cấp khả năng chống ăn mòn cao hơn.
- Nhôm phản quang chất lượng cao, đảm bảo phân bố ánh sáng tuyệt vời.
- Kính cường lực.
- Bảo hành 1 năm.

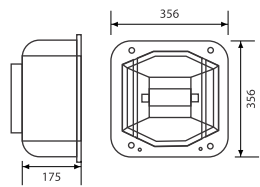

PUCF15065 IP65

RxS7 70W (metal halide)
Điện áp: AC220V/50Hz
PF ≥ 0.9
Ánh sáng: 4200~5200K
Phụ kiện: Bóng 70W, tăng phô BS70, kích, tụ 10μF

Giá bán: **3.366.000**

RxS7 150W (metal halide)
Điện áp: AC220V/50Hz
PF ≥ 0.9
Ánh sáng: 4200~5200K
Phụ kiện: Bóng 150W, tăng phô BS150, kích, tụ 18μF

Giá bán: **3.600.000**

PUCC40065 IP65

E40 250W (metal halide)
Điện áp: AC220V/50Hz
PF ≥ 0.9
Ánh sáng: 4200~5200K
Phụ kiện: Bóng 250W, tăng phô BH250, kích, tụ 18μF

Giá bán: **2.626.000**

E40 400W (metal halide)
Điện áp: AC220V/50Hz
PF ≥ 0.9
Ánh sáng: 4200~5200K
Phụ kiện: Bóng 400W, tăng phô BH400, kích, tụ 32μF

Giá bán: **2.800.000**

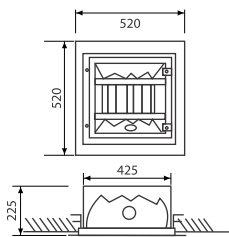

E40 250W (sodium)
Điện áp: AC220V/50Hz
PF ≥ 0.9
Ánh sáng: 2000~2200K
Phụ kiện: Bóng 250W, tăng phô BS250, kích, tụ 32μF

Giá bán: **2.643.000**

E40 400W (sodium)
Điện áp: AC220V/50Hz
PF ≥ 0.9
Ánh sáng: 2000~2200K
Phụ kiện: Bóng 400W, tăng phô BS400, kích, tụ 45μF

Giá bán: **2.915.000**

PUCD40065 IP65

E40 250W (metal halide)
Điện áp: AC220V/50Hz
PF ≥ 0.9
Ánh sáng: 4200~5200K
Phụ kiện: Bóng 250W, tăng phô BH250, kích, tụ 18μF

Giá bán: **2.726.000**

E40 400W (metal halide)
Điện áp: AC220V/50Hz
PF ≥ 0.9
Ánh sáng: 4200~5200K
Phụ kiện: Bóng 400W, tăng phô BH400, kích, tụ 32μF

Giá bán: **2.900.000**

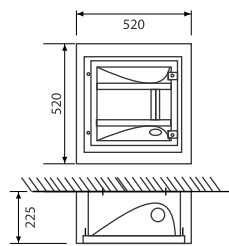

E40 250W (sodium)
Điện áp: AC220V/50Hz
PF ≥ 0.9
Ánh sáng: 2000~2200K
Phụ kiện: Bóng 250W, tăng phô BS250, kích, tụ 32μF

Giá bán: **2.743.000**

E40 400W (sodium)
Điện áp: AC220V/50Hz
PF ≥ 0.9
Ánh sáng: 2000~2200K
Phụ kiện: Bóng 400W, tăng phô BS400, kích, tụ 45μF

Giá bán: **3.015.000**

Ghi chú: - Đơn giá trên đã bao gồm VAT 10%.
- Bảng giá trên có thể thay đổi mà không cần thông báo trước.



ÀÊÀ PHA CAO ÀÏ

Under Canopy Light



- Dòng sản phẩm này được thiết kế để sử dụng trong các lĩnh vực có mái che ngoài trời như các trạm xăng, khu vực công cộng, trung tâm mua sắm, nhà kho,... Hoàn toàn được bảo vệ chống bụi và côn trùng (IP65).
- Trọng lượng nhẹ nhỏ gọn.
- Ốc vít thép không gỉ cung cấp khả năng chống ăn mòn cao hơn.
- Nhôm phản quang chất lượng cao, đảm bảo phân bố ánh sáng tuyệt vời.
- Kính cường lực.
- Bảo hành 1 năm.

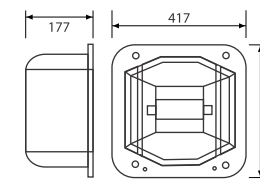

PUCA15065 IP65

RxS7 70W (metal halide)
Điện áp: AC220V/50Hz
PF ≥ 0.9
Ánh sáng: 4200~5200K
Phụ kiện: Bóng 70W, tăng phô BS70, kích, tụ 10μF

Giá bán: **3.366.000**

RxS7 150W (metal halide)
Điện áp: AC220V/50Hz
PF ≥ 0.9
Ánh sáng: 4200~5200K
Phụ kiện: Bóng 150W, tăng phô BS150, kích, tụ 18μF

Giá bán: **3.600.000**

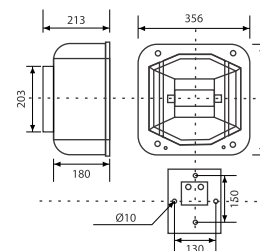

PUCB15065 IP65

RxS7 70W (metal halide)
Điện áp: AC220V/50Hz
PF ≥ 0.9
Ánh sáng: 4200~5200K
Phụ kiện: Bóng 70W, tăng phô BS70, kích, tụ 10μF

Giá bán: **3.066.000**

RxS7 150W (metal halide)
Điện áp: AC220V/50Hz
PF ≥ 0.9
Ánh sáng: 4200~5200K
Phụ kiện: Bóng 150W, tăng phô BS150, kích, tụ 18μF

Giá bán: **3.300.000**

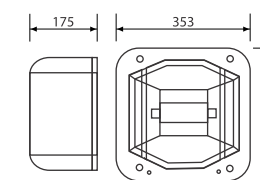

PUCE15065 IP65

RxS7 70W (metal halide)
Điện áp: AC220V/50Hz
PF ≥ 0.9
Ánh sáng: 4200~5200K
Phụ kiện: Bóng 70W, tăng phô BS70, kích, tụ 10μF

Giá bán: **3.066.000**

RxS7 150W (metal halide)
Điện áp: AC220V/50Hz
PF ≥ 0.9
Ánh sáng: 4200~5200K
Phụ kiện: Bóng 150W, tăng phô BS150, kích, tụ 18μF

Giá bán: **3.300.000**

Ghi chú: - Đơn giá trên đã bao gồm VAT 10%.
- Bảng giá trên có thể thay đổi mà không cần thông báo trước.



ÀÈÀ ÀÓÚÁŒ

Street Light

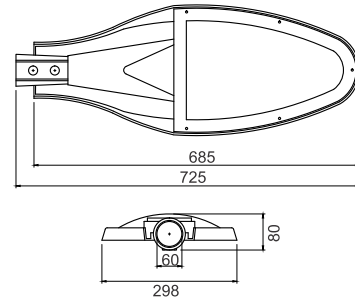

PSTL100L IP65

100W ≥ 9400lm
 Điện áp: AC100~240V/50Hz
 PF ≥ 0.9
 CRI ≥ 70
 Ánh sáng: 4500~5500K
 Tuổi thọ: 50.000 giờ
 Chip led: Bridgelux
 Giá bán: **4.233.000**

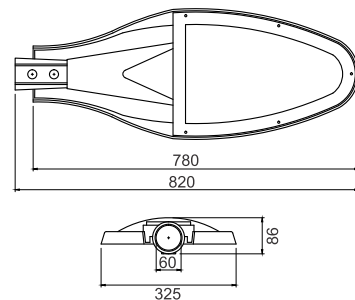

PSTL120L IP65

120W ≥ 11280lm
 Điện áp: AC100~240V/50Hz
 PF ≥ 0.9
 CRI ≥ 70
 Ánh sáng: 4500~5500K
 Tuổi thọ: 50.000 giờ
 Chip led: Bridgelux
 Giá bán: **5.118.000**

LED



Ghi chú: - Đơn giá trên đã bao gồm VAT 10%.
 - Bảng giá trên có thể thay đổi mà không cần thông báo trước.

ÀÈÀ ÀÓÚÁŒ

Street Light

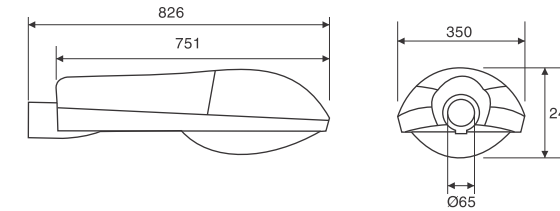

POLE40065 IP65

E40 250W (sodium)
 Điện áp: AC220V/50Hz
 PF ≥ 0.9
 Ánh sáng: 2000~2200K
 Phụ kiện: Bóng 250W, tăng phô BS250, kích, tụ 32μF
 Giá bán: **3.692.000**

E40 400W (metal halide)
 Điện áp: AC220V/50Hz
 PF ≥ 0.9
 Ánh sáng: 4200~5200K
 Phụ kiện: Bóng 250W, tăng phô BH250, kích, tụ 18μF
 Giá bán: **3.675.000**

E40 400W (sodium)
 Điện áp: AC220V/50Hz
 PF ≥ 0.9
 Ánh sáng: 2000~2200K
 Phụ kiện: Bóng 400W, tăng phô BS400, kích, tụ 45μF
 Giá bán: **3.964.000**

E40 400W (metal halide)
 Điện áp: AC220V/50Hz
 PF ≥ 0.9
 Ánh sáng: 4200~5200K
 Phụ kiện: Bóng 400W, tăng phô BH400, kích, tụ 32μF
 Giá bán: **3.849.000**

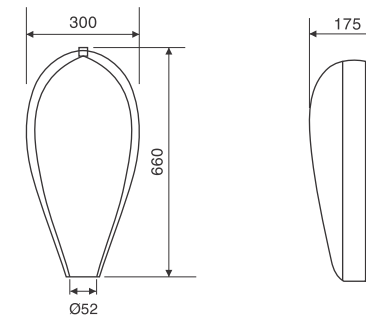

POLF40065 IP65

E40 250W (sodium)
 Điện áp: AC220V/50Hz
 PF ≥ 0.9
 Ánh sáng: 2000~2200K
 Phụ kiện: Bóng 250W, tăng phô BS250, kích, tụ 32μF
 Giá bán: **2.777.000**

E40 250W (metal halide)
 Điện áp: AC220V/50Hz
 PF ≥ 0.9
 Ánh sáng: 4200~5200K
 Phụ kiện: Bóng 250W, tăng phô BH250, kích, tụ 18μF
 Giá bán: **2.760.000**

E40 400W (sodium)
 Điện áp: AC220V/50Hz
 PF ≥ 0.9
 Ánh sáng: 2000~2200K
 Phụ kiện: Bóng 400W, tăng phô BS400, kích, tụ 45μF
 Giá bán: **3.049.000**

E40 400W (metal halide)
 Điện áp: AC220V/50Hz
 PF ≥ 0.9
 Ánh sáng: 4200~5200K
 Phụ kiện: Bóng 400W, tăng phô BH400, kích, tụ 32μF
 Giá bán: **2.934.000**

Ghi chú: - Đơn giá trên đã bao gồm VAT 10%.
 - Bảng giá trên có thể thay đổi mà không cần thông báo trước.

ÁNH GÙM TRÊN - LED

LED Ceiling Light

LED

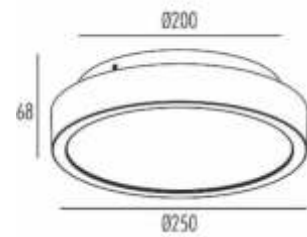

PSCA8602L/30 IP54

86x0.2w ≥ 808lm
 Điện áp: 220-240/50Hz
 PF ≥ 0.9
 Ánh sáng: 3000K
 Tuổi thọ: 25.000 giờ
 Chip led: Epistar / Samsung
 Lắp đặt: Gắn trần.

Giá bán: **1.910.000**

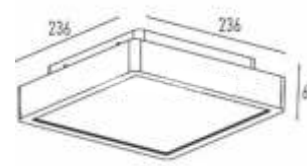

PSCB8602L/30 IP54

86x0.2w ≥ 808lm
 Điện áp: 220-240/50Hz
 PF ≥ 0.9
 Ánh sáng: 3000K
 Tuổi thọ: 25.000 giờ
 Chip led: Epistar / Samsung
 Lắp đặt: Gắn trần.

Giá bán: **1.910.000**

Ghi chú: - Đơn giá trên đã bao gồm VAT 10%.
 - Bảng giá trên có thể thay đổi mà không cần thông báo trước.

ÁNH GÙM TRÊN - LED

LED Ceiling Light



LED



PLCA295L12/30/65

12W ≥ 860lm
 PF ≥ 0.5
 CRI ≥ 80
 Ánh sáng: 3000/6500K
 Tuổi thọ: 25.000 giờ
 Chip led: Epistar / Samsung
 Đường kính: 295mm
 Giá bán: **206.000**



PLCA355L18/30/65

12W ≥ 1540lm
 PF ≥ 0.5
 CRI ≥ 80
 Ánh sáng: 3000/6500K
 Tuổi thọ: 25.000 giờ
 Chip led: Epistar / Samsung
 Đường kính: 355mm
 Giá bán: **251.000**



PLCQ355L18/30/65

18W ≥ 1540lm
 PF ≥ 0.5
 CRI ≥ 80
 Ánh sáng: 3000/6500K
 Tuổi thọ: 25.000 giờ
 Chip led: Epistar / Samsung
 Đường kính: 295mm
 Giá bán: **251.000**



PLCK370L18/30/65

18W ≥ 1540lm
 PF ≥ 0.5
 CRI ≥ 80
 Ánh sáng: 3000/6500K
 Tuổi thọ: 25.000 giờ
 Chip led: Epistar / Samsung
 Kích thước: 370x370mm
 Giá bán: **267.000**

Ghi chú: - Đơn giá trên đã bao gồm VAT 10%.
 - Bảng giá trên có thể thay đổi mà không cần thông báo trước.

ĐÈN SẠC KHÊNH CÊP

Emergency Light

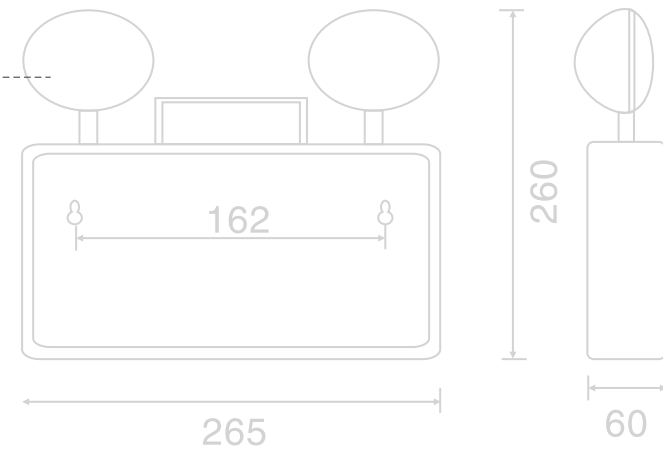

PEMF3RC

Giá bán: **800.000**



Đặc điểm:

- Chế độ hoạt động: Không liên tục
- Loại bóng: Led
- Nguồn cung cấp: 220~240V/50-60Hz
- Nhiệt độ hoạt động: -10~40°C
- Công suất tiêu thụ: 3W
- Loại Pin: Ni-Cd (3.6V 1.5Ah)
- Sạc: Tự động
- Bộ hiển thị sạc: Đèn báo màu đỏ
- Thời gian sạc: 24 giờ
- Thời gian hoạt động của ắc quy: ≥ 2 giờ
- Chức năng an toàn: Tự ngắt mạch khi nạp đủ
- Lắp đặt: Âm trần

PEMA25SW

Giá bán: **507.000**

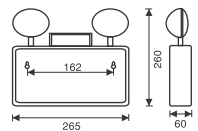

Đặc điểm:

- Chế độ hoạt động: Không liên tục
- Loại bóng: Halogen (6V P13.5)
- Nguồn cung cấp: 220~240V/50-60Hz
- Nhiệt độ hoạt động: -10~40°C
- Công suất tiêu thụ: 2x3W
- Loại Pin: Acid Battery (6V 4.0Ah)
- Sạc: Tự động
- Bộ hiển thị sạc: Đèn báo màu đỏ
- Thời gian sạc: 24 giờ
- Thời gian hoạt động của ắc quy: ≥ 2 giờ
- Chức năng an toàn: Tự ngắt mạch khi nạp đủ

PEMA21SW

Giá bán: **477.000**

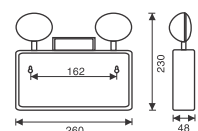

Đặc điểm:

- Chế độ hoạt động: Không liên tục
- Loại bóng: Led
- Nguồn cung cấp: 220~240V/50-60Hz
- Nhiệt độ hoạt động: -10~40°C
- Công suất tiêu thụ: 2x1W
- Loại Pin: Ni-Cd (3.6V 1.8Ah)
- Sạc: Tự động
- Bộ hiển thị sạc: Đèn báo màu đỏ
- Thời gian sạc: 24 giờ
- Thời gian hoạt động của ắc quy: ≥ 2 giờ
- Chức năng an toàn: Tự ngắt mạch khi nạp đủ

Ghi chú: - Đơn giá trên đã bao gồm VAT 10%.

- Bảng giá trên có thể thay đổi mà không cần thông báo trước.

- Khi pin/ ắc qui trong tình trạng hết điện, pin cần sạc liên tục trong 24 giờ trước khi hoạt động.

- Người dùng cần sạc điện và xả (dùng hết khi hết pin) cho pin/ ắc qui ít nhất 1 lần trong mỗi 3 tháng.

ĐÈN SẠC KHÊNH CÊP

Emergency Light



PEMC210SW

Giá bán: **1.170.000**

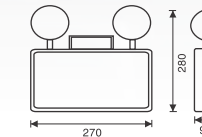

Đặc điểm:

- Chế độ hoạt động: Không liên tục
- Loại bóng: Halogen G4
- Nguồn cung cấp: 220~240V/50-60Hz
- Nhiệt độ hoạt động: -10~40°C
- Công suất tiêu thụ: 2x10W
- Loại Pin: Acid Battery (12V 5.0Ah)
- Sạc: Tự động
- Bộ hiển thị sạc: Đèn báo màu đỏ
- Thời gian sạc: ~24 giờ
- Thời gian hoạt động của ắc quy: ≥ 2 giờ
- Chức năng an toàn: Tự ngắt mạch khi nạp đủ

PEMC22SW

Giá bán: **980.000**

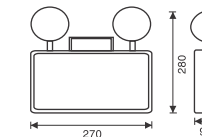

Đặc điểm:

- Chế độ hoạt động: Không liên tục
- Loại bóng: Led
- Nguồn cung cấp: 220~240V/50-60Hz
- Nhiệt độ hoạt động: -10~40°C
- Công suất tiêu thụ: 2x2W
- Loại Pin: Ni-Cd (6V 2.5Ah)
- Sạc: Tự động
- Bộ hiển thị sạc: Đèn báo màu đỏ
- Thời gian sạc: ~24 giờ
- Thời gian hoạt động của ắc quy: ≥ 3 giờ
- Chức năng an toàn: Tự ngắt mạch khi nạp đủ

PEMB21SW

Giá bán: **1.162.000**

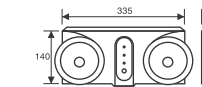

Đặc điểm:

- Chế độ hoạt động: Không liên tục
- Loại bóng: Led (high power)
- Nguồn cung cấp: 220~240V/50-60Hz
- Nhiệt độ hoạt động: -10~40°C
- Công suất tiêu thụ: 2W (~2x5W halogen)
- Loại Pin: Ni-Cd (3.6V 1.2Ah)
- Sạc: Tự động
- Bộ hiển thị sạc: Đèn báo màu đỏ
- Thời gian sạc: ~24 giờ
- Thời gian hoạt động của ắc quy: ≥ 3 giờ
- Chức năng an toàn: Tự ngắt mạch khi nạp đủ

Ghi chú: - Đơn giá trên đã bao gồm VAT 10%.

- Bảng giá trên có thể thay đổi mà không cần thông báo trước.

- Khi pin/ ắc qui trong tình trạng hết điện, pin cần sạc liên tục trong 24 giờ trước khi hoạt động.

- Người dùng cần sạc điện và xả (dùng hết khi hết pin) cho pin/ ắc qui ít nhất 1 lần trong mỗi 3 tháng.

ÀÊÀ PHOÀNG CHÖÖNG NÖIHII Æ EEW

EEW Explosion-Proof Lamp

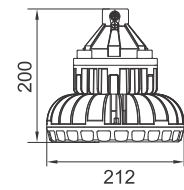

BZD 130-60

60W - LED
 Điện áp: AC90~264, 50/60Hz
 Cấp chống thấm: IP66
 Tiêu chuẩn phòng nổ:
 Exd IIC T6 Gb/Ex Td AC21 IP66 T80°C
 PF ≥ 0.95
 Nhiệt độ màu: 5500K
 CRI > 75

Giá bán: **14.271.000**

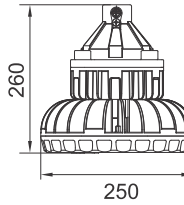

BZD 130-80

80W - LED
 Điện áp: AC180~264, 50/60Hz
 Cấp chống thấm: IP66
 Tiêu chuẩn phòng nổ:
 Exd IIC T6 Gb/Ex Td AC21 IP66 T80°C
 PF ≥ 0.95
 Nhiệt độ màu: 5500K
 CRI > 75

Giá bán: **16.566.000**

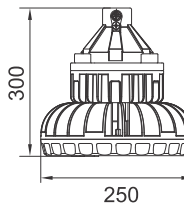

BZD 130-120

120W - LED
 Điện áp: AC180~264, 50/60Hz
 Cấp chống thấm: IP66
 Tiêu chuẩn phòng nổ:
 Exd IIC T6 Gb/Ex Td AC21 IP66 T80°C
 PF ≥ 0.95
 Nhiệt độ màu: 5500K
 CRI > 75

Giá bán: **20.979.000**

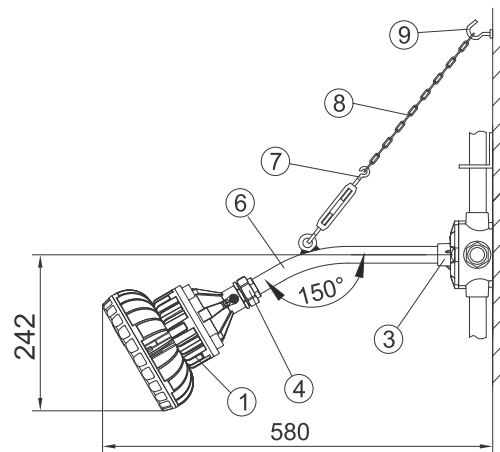

Wall 30°(b1)

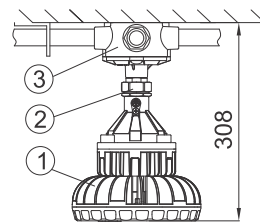

Ceiling(x)

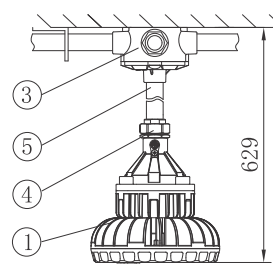

Pendant(g)

Ghi chú: - Đơn giá trên đã bao gồm VAT 10%.
 - Bảng giá trên có thể thay đổi mà không cần thông báo trước.

ÀÊÀ PHOÀNG CHÖÖNG NÖIHII Æ EEW

EEW Explosion-Proof Lamp



BZD 133-30

30W - LED
 Điện áp: AC100~240, 50/60Hz
 Cấp chống thấm: IP66
 Tiêu chuẩn phòng nổ:
 Ex nA e mc IIC T6 Gc/Ex tD A21 IP66 T80°C
 PF ≥ 0.9
 Nhiệt độ màu: 5500-6500K
 CRI > 70

Giá bán: **13.160.000**

BZD 133-50

50W - LED
 Điện áp: AC100~240, 50/60Hz
 Cấp chống thấm: IP66
 Tiêu chuẩn phòng nổ:
 Ex nA e mc IIC T6 Gc/Ex tD A21 IP66 T80°C
 PF ≥ 0.9
 Nhiệt độ màu: 5500-6500K
 CRI > 70

Giá bán: **18.008.000**



BZD 129-100

100W - LED
 Điện áp: AC100~240, 50/60Hz
 Cấp chống thấm: IP66
 Tiêu chuẩn phòng nổ:
 Ex Rn IIT6Gb/Ex tD A21 IP66 T80°C
 PF ≥ 0.95
 Nhiệt độ màu: 5700-6350K
 CRI > 75

Giá bán: **22.363.000**

Ghi chú: - Đơn giá trên đã bao gồm VAT 10%.
 - Bảng giá trên có thể thay đổi mà không cần thông báo trước.

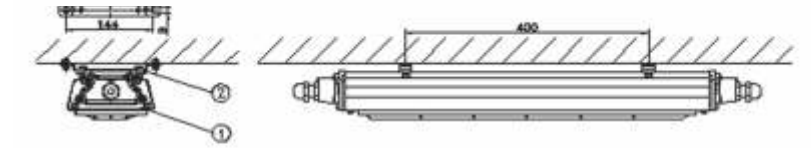
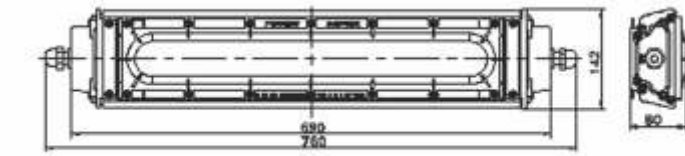

Bộ nguồn dùng cho BZD 133-30
 Thời gian sạc: >24 giờ
 Thời gian hoạt động của pin: 90 phút

Giá bán: **2.078.000**

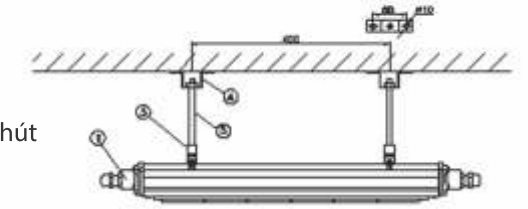

BZD 129-120

Bộ nguồn dùng cho BZD 133-50
 Thời gian sạc: >24 giờ
 Thời gian hoạt động của pin: 90 phút

Giá bán: **3.463.000**

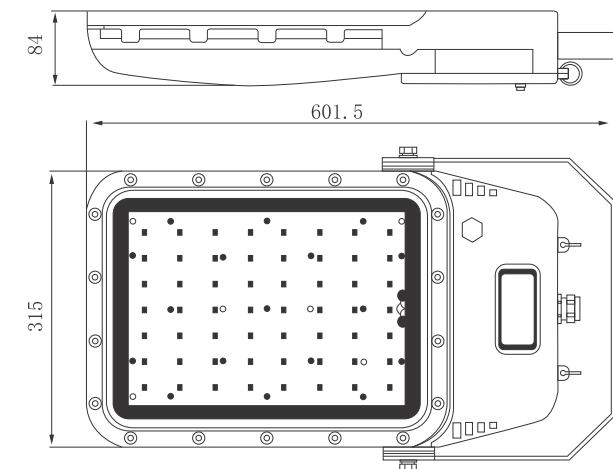

BZD 129-120

120W - LED
 Điện áp: AC100~240, 50/60Hz
 Cấp chống thấm: IP66
 Tiêu chuẩn phòng nổ:
 Ex Rn IIT6Gb/Ex tD A21 IP66 T80°C
 PF ≥ 0.95
 Nhiệt độ màu: 5700-6350K
 CRI > 75

Giá bán: **23.256.000**

ÀÈÀ PHOÀNG CHÖÖNG NÖIHII Æ EEW

EEW Explosion-Proof Lamp



LM-ZFZD-E4W

Giá bán: **4.780.000**

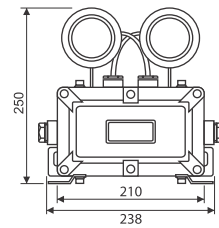

LM-BZLD

Giá bán: **2.850.000**

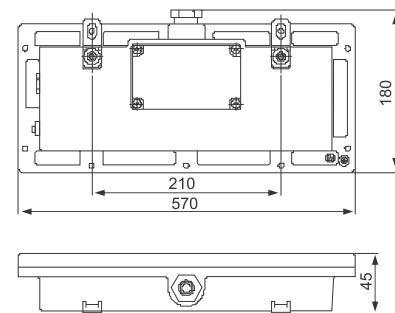

Đặc điểm:

- Điện áp: 220V
- Cấp chống thấm: IP65
- Bóng đèn: LED ≥ 4W
- Tiêu chuẩn phòng nổ: Ex d e mb IIC T6 Gb/Ex tD A21 IP65 T80°C
- Thời gian sạc: 48 giờ
- Thời gian sử dụng: 2 giờ
- Có thể sử dụng được ở những khu vực nguy hiểm: Zone 1, Zone 2
- Có thể sử dụng được ở những nơi dễ gây nổ thuộc nhóm IIA, IIB và IIC - nhiệt độ T1~T6/T4

Đặc điểm:

- Điện áp: 220V
- Cấp chống thấm: IP65
- Bóng đèn: 2W
- Tiêu chuẩn phòng nổ: Ex d e mb IIC T6 Gb/Ex tD A21 IP65 T80°C
- Thời gian sạc: 48 giờ
- Thời gian sử dụng: 1,5 giờ
- Có thể sử dụng được ở những khu vực nguy hiểm: Zone 1, Zone 2
- Có thể sử dụng được ở những nơi dễ gây nổ thuộc nhóm IIA, IIB và IIC - nhiệt độ T1~T6/T4

- Ghi chú:**
- Đơn giá trên đã bao gồm VAT 10%.
 - Bảng giá trên có thể thay đổi mà không cần thông báo trước.
 - Khi pin/ ắc qui trong tình trạng hết điện, pin cần sạc liên tục trong 24 giờ trước khi hoạt động.
 - Người dùng cần sạc điện và xả (dùng hết khi hết pin) cho pin/ ắc qui ít nhất 1 lần trong mỗi 3 tháng.
 - Vui lòng liên hệ đặt hàng khi có thay đổi mẫu chữ Exit.



ÀÈÀ PHOÀNG CHÖÖNG NÖIHII Æ EEW

EEW Explosion-Proof Lamp

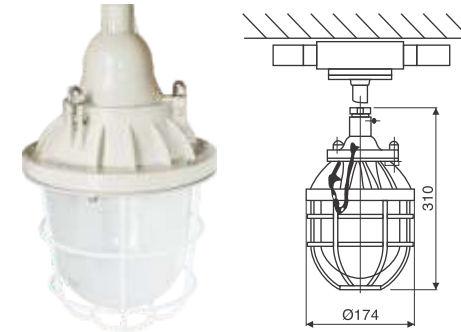

Đặc điểm:

- Điện áp: 220V/50Hz
- Cấp chống thấm: IP65
- Bóng đèn: E27 (Dây tóc: 200W max)
- Tiêu chuẩn phòng nổ: Exd II BT4
- Có thể sử dụng được ở những khu vực nguy hiểm: Zone 1, Zone 2
- Có thể sử dụng được ở những nơi dễ gây nổ thuộc nhóm IIA, IIB và IIC - nhiệt độ T1~T4

BCD 200

E27 26W
Điện áp: AC220V/50Hz
Ánh sáng: 2700/6500K
Bóng đèn: Compact

Giá bán: **900.000**

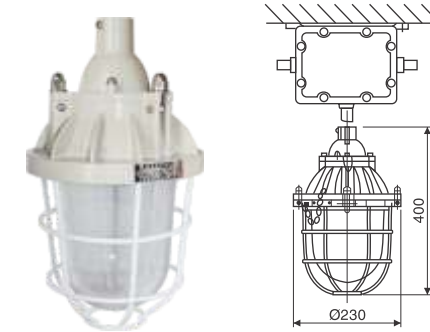

Đặc điểm:

- Điện áp: 220V/50Hz
- Cấp chống thấm: IP65
- Bóng đèn: E40 (Metal halide: 250W max)
- Tiêu chuẩn phòng nổ: Exd II BT4
- Có thể sử dụng được ở những khu vực nguy hiểm: Zone 1, Zone 2
- Có thể sử dụng được ở những nơi dễ gây nổ thuộc nhóm IIA, IIB và IIC - nhiệt độ T1~T4

BCD 250

E40 250W (metal halide)
Điện áp: AC220V/50Hz
Ánh sáng: 4200/5200K
Phụ kiện: Bóng, chấn lưu, kích

Giá bán: **3.504.000**

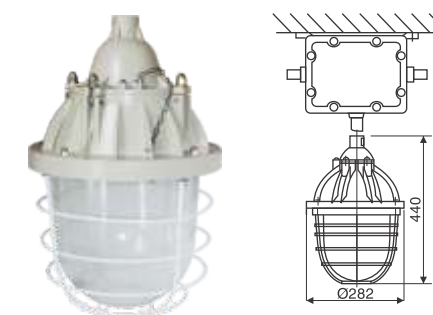

Đặc điểm:

- Điện áp: 220V/50Hz
- Cấp chống thấm: IP54
- Bóng đèn: E40 (Metal halide: 400W max)
- Tiêu chuẩn phòng nổ: Exd II BT3
- Có thể sử dụng được ở những khu vực nguy hiểm: Zone 1, Zone 2
- Có thể sử dụng được ở những nơi dễ gây nổ thuộc nhóm IIA, IIB và IIC - nhiệt độ T1~T3

BCD 400

E40 400W (metal halide)
Điện áp: AC220V/50Hz
Ánh sáng: 4200/5200K
Phụ kiện: Bóng, chấn lưu, kích

Giá bán: **5.102.000**

- Ghi chú:**
- Đơn giá trên đã bao gồm VAT 10%.
 - Bảng giá trên có thể thay đổi mà không cần thông báo trước.

ÀÊÀ PHOÀNG CHÖÖNG NÖIHII Æ EEW

EEW Explosion-Proof Lamp

Đặc điểm:

- Điện áp: 220V/50Hz
- Cấp chống thấm: IP54
- Bóng đèn: G13 (1x36W, 2x36W)
- Tiêu chuẩn phòng nổ: Exd II BT6
- Có thể sử dụng được ở những khu vực nguy hiểm: Zone 1, Zone 2
- Có thể sử dụng được ở những nơi dễ gây nổ thuộc nhóm IIA, IIB và IIC - nhiệt độ T1~T5
- Thân máng được làm bằng hợp kim nhôm, thép
- Dễ dàng thay bóng
- Thích hợp lắp đặt cho những nơi như: trạm đổ xăng, kho xăng dầu, gas, ...



BPY

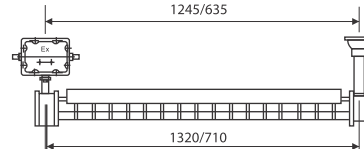
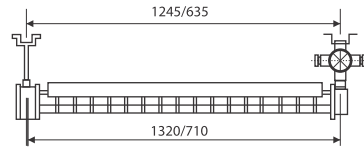

Bộ Pin sạc cho đèn Huỳnh Quang

BPY 1x40

G13 1 x 36W
Điện áp: AC220V/50Hz
Ánh sáng: 6500K
Phụ kiện: Bóng, chấn lưu, con mỗi

Giá bán: **1.653.000**

BPY 2x40

G13 2 x 36W
Điện áp: AC220V/50Hz
Ánh sáng: 6500K
Phụ kiện: Bóng, chấn lưu, con mỗi

Giá bán: **2.562.000**

Bộ nguồn dùng cho 1 x 36W
Thời gian sạc: >24 giờ
Thời gian hoạt động của pin: 90 phút

Giá bán: **4.500.000**



BYS

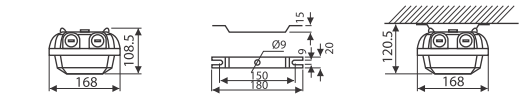
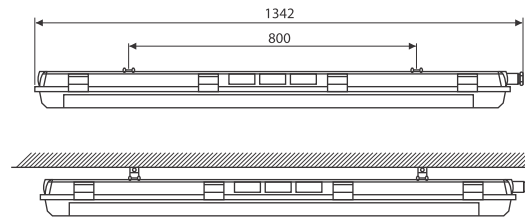

Đặc điểm:

- Điện áp: 220V/50Hz
- Cấp chống thấm: IP65
- Bóng đèn: G13 (1x36W, 2x36W)
- Tiêu chuẩn phòng nổ: Exedmb II CT4, DIP A20 TA, T6
- Có thể sử dụng được ở những khu vực nguy hiểm: Zone 1, Zone 2
- Có thể sử dụng được ở những nơi dễ gây nổ thuộc nhóm IIA, IIB và IIC - nhiệt độ T1~T6
- Thân máng được làm bằng hợp chất PC, chụp đèn được làm bằng polycarbonate
- Dễ dàng thay bóng
- Thích hợp lắp đặt cho những nơi như: nhà máy sản xuất hóa chất, nhà máy xà phòng, nơi có hóa chất ăn mòn, ...

BYS 1x36

G13 1 x 36W
Điện áp: AC220V/50Hz
Ánh sáng: 6500K
Phụ kiện: Bóng, chấn lưu

Giá bán: **4.786.000**

BYS 1x36XJ

Đèn BYS 1x36 có pin sạc
Bộ nguồn dùng cho 1x36W
Thời gian sạc: >24 giờ
Thời gian hoạt động của pin: 90 phút

Giá bán: **7.900.000**

BYS 2x36

G13 2 x 36W
Điện áp: AC220V/50Hz
Ánh sáng: 6500K
Phụ kiện: Bóng, chấn lưu

Giá bán: **5.216.000**

Ghi chú: - Đơn giá trên đã bao gồm VAT 10%.
- Bảng giá trên có thể thay đổi mà không cần thông báo trước.

ÀÊÀ PHOÀNG CHÖÖNG NÖIHII Æ EEW

EEW Explosion-Proof Lamp

Đặc điểm:

- Điện áp: 220V/50Hz
- Cấp chống thấm: IP65
- Bóng đèn: G13 (1x36W, 2x36W)
- Tiêu chuẩn phòng nổ: Exedmb II CT5
- Có thể sử dụng được ở những khu vực nguy hiểm: Zone 1, Zone 2
- Có thể sử dụng được ở những nơi dễ gây nổ thuộc nhóm IIA, IIB và IIC - nhiệt độ T1~T5
- Thân máng được làm bằng hợp kim nhôm, thép
- Dễ dàng thay bóng
- Thích hợp lắp đặt cho những nơi như: trạm đổ xăng, kho xăng dầu, gas, ...



BHY/X

(Ghi chú: Vui lòng đặt hàng đối với loại đèn phòng sạch bằng inox)

BHY/X

G13 2 x 36W
Điện áp: AC220V/50Hz
Ánh sáng: 6500K
Phụ kiện: Bóng, chấn lưu

Giá bán: **5.650.000**

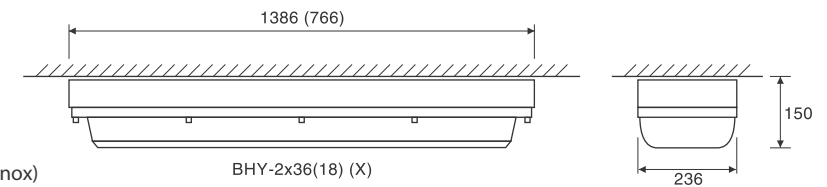

BHY/Q1

BHY/Q1

G13 2 x 36W
Điện áp: AC220V/50Hz
Ánh sáng: 6500K
Phụ kiện: Bóng, chấn lưu

Giá bán: **5.650.000**

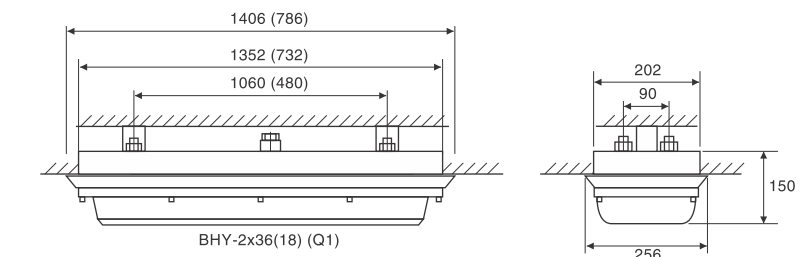

BHY/Q2

BHY/Q2

G13 2 x 36W
Điện áp: AC220V/50Hz
Ánh sáng: 6500K
Phụ kiện: Bóng, chấn lưu

Giá bán: **7.400.000**

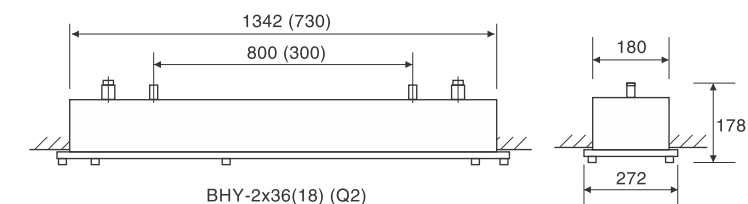

Ghi chú: - Đơn giá trên đã bao gồm VAT 10%.
- Bảng giá trên có thể thay đổi mà không cần thông báo trước.

ÀÊÀ PHOÀNG SÀÀH

Cleanroom Lamp

- Thân máng được làm bằng thép sơn tĩnh điện, nắp được làm bằng mica.
- Nơi lắp đặt: garage, nhà kho, phân xưởng, nhà bếp, phòng tắm, phân xưởng điều chế dược phẩm, xưởng chế biến thực phẩm, phòng massage, ...



MODEL No. (Huỳnh quang/FL)	MODEL No. LED	VOL/Hz Điện áp	LAMPxWATT Bóng x Công suất	DIMENSION - Kích thước (mm)			IP
				L	W	H	
PIFJ 236	PIFJ 236L36	220/50	2 x 36/40	1360	277	90	54

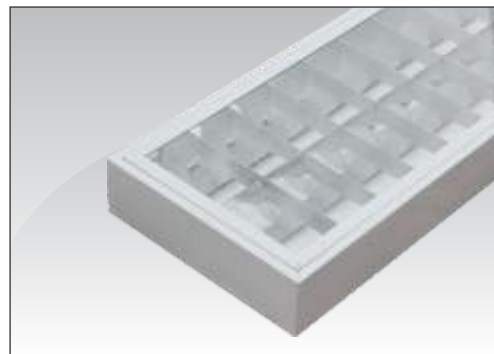
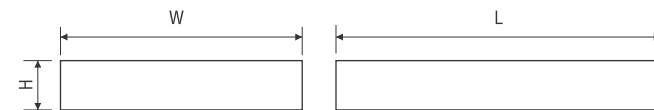

IP54





MODEL No. (Huỳnh quang/FL)	MODEL No. LED	VOL/Hz Điện áp	LAMPxWATT Bóng x Công suất	DIMENSION - Kích thước (mm)		
				L	W	H
PIFS 236	PIFS 236L36	220/50	2 x 36/18L	1226	312	90
PIFS 436	PIFS 436L72	220/50	4 x 36/18L	1226	612	90
PIFS 418	PIFS 418L40	220/50	4 x 18/10L	612	612	90



Mã số đèn (Sử dụng bóng H.quang)	Mã số đèn (Sử dụng bóng Led tube)	Số bóng đèn	Đơn giá		Ghi chú
			Sử dụng chấn lưu điện tử*	Sử dụng bóng Led tube**	
PIFJ 236	PIFJ 236L36	2	1.395.000	1.573.000	
PIFS 236	PIFS 236L36	2	1.635.000	1.813.000	
PIFS 436	PIFS 436L72	4	2.179.000	2.535.000	
PIFS 418	PIFS 418L40	4	2.153.000	2.385.000	

Ghi chú: - Đơn giá trên đã bao gồm VAT 10%.
- Bảng giá trên có thể thay đổi mà không cần thông báo trước.
- *Đơn giá bao gồm bóng đèn, chấn lưu điện tử PF ≥ 0.9.

- ** Đơn giá bao gồm bóng đèn led tube.
- Bóng đèn led: 18W: 1800lm; 10W:1000lm; PF ≥ 0.9; tuổi thọ 50.000 giờ.

STT	HÌNH ẢNH	TYPE	MÃ SỐ MỚI	MÃ SỐ CŨ	ĐƠN GIÁ (VND)	GHI CHÚ	
BÓNG ĐÈN							
1		Bóng đèn LED tube 9W	PFLC9T8		238.000		
2		Bóng đèn LED tube 18W	PFLC18T8		268.000		
3		Bóng đèn LED tube 10W	PFLB10T8		152.000		
4		Bóng đèn LED tube 18W	PFLB18T8		185.000		
5		Bóng đèn LED tube 10W	PFLA10T8		152.000		
6		Bóng đèn LED tube 20W	PFLA20T8		185.000		
7		Bóng đèn LED bulb 4W	PBCA427E27L		152.000		
8		Bóng đèn LED bulb 4W	PBCA440E27L		152.000		
9		Bóng đèn LED bulb 4W	PBCA465E27L		152.000		
10		Bóng đèn LED bulb 9W	PBCA927E27L		248.000		
11		Bóng đèn LED bulb 9W	PBCA940E27L		248.000		
12		Bóng đèn LED bulb 9W	PBCA965E27L		248.000		
13		Bóng đèn LED PAR 7W	PPLB727E27L		317.000		
14		Bóng đèn LED PAR 7W	PPLB740E27L		317.000		
15		Bóng đèn LED PAR 7W	PPLB765E27L		317.000		
16		Bóng đèn LED PAR 9W	PPLB927E27L		435.000		
17		Bóng đèn LED PAR 9W	PPLB940E27L		435.000		
18		Bóng đèn LED PAR 9W	PPLB965E27L		435.000		
19		Bóng đèn LED MR16 6W	PBMA627MR16L		106.000		
20		Bóng đèn LED MR16 6W	PBMA642MR16L		106.000		
21		Bóng đèn LED MR16 6W	PBMA660MR16L		106.000		
22			Bóng LED bulb 5W 6500K E27	PBCB565L		51.000	
23			Bóng LED bulb 5W 3000K E27	PBCB530L		51.000	
24			Bóng LED bulb 7W 6500K E27	PBCB765L		58.000	
25	Bóng LED bulb 7W 3000K E27		PBCB730L		58.000		
26	Bóng LED bulb 9W 6500K E27		PBCB965L		63.000		
27	Bóng LED bulb 9W 3000K E27		PBCB930L		63.000		
28	Bóng LED bulb 11W 6500K E37		PBCB1165L		80.000		
29	Bóng LED bulb 11W 3000K E27		PBCB1130L		80.000		
30	Bóng LED bulb 13W 6500K E27		PBCB1365L		95.000		
31	Bóng LED bulb 13W 3000K E27		PBCB1330L		95.000		
32	Bóng LED bulb 20W 6500K E27		PBCB2065L		250.000		
33	Bóng LED bulb 30W 6500K E27		PBCB3065L		330.000		
34	Bóng LED bulb 40W 6500K E27		PBCB4065L		400.000		

STT	HÌNH ẢNH	TYPE	MÃ SỐ MỚI	MÃ SỐ CŨ	ĐƠN GIÁ (VND)	GHI CHÚ
ĐÈN LED DÂY						
35		60-5050 Epistar	LED 5050	14,4 W	182.000	
36		60-2853 Epistar	LED 2835	14,4 W	182.000	
37		Driver sử dụng cho 1m -15w	PLDD15-24	15W- 24V	291.000	
38		Driver sử dụng cho 2m - 30w	PLDD30-24	30W- 24V	414.000	
39		Driver sử dụng cho 5m - 60w	PLDD60-24	60W- 24V	615.000	
40		Driver sử dụng cho 10m - 130w	PLDD130-24	130W- 24V	940.000	
41		Driver sử dụng cho 15m - 200w	PLDD200-24	200W- 24V	1.076.000	
42		Driver sử dụng cho 20m - 250w	PLDD250-24	250W- 24V	1.166.000	
BÓNG T5-T8						
43		28W	PFLE28T5/T	PAOD28/T	41.000	
44		14W	PFLE14T5/T	PAOD14/T	38.000	
45		36W	PFLD36T8/H	PAOD36/H	19.500	
46		18W	PFLD18T8/H	PAOD18/H	17.500	
CHẮN LƯU						
47		Chấn lưu 36/40W	PABA36/40	BV40	80.000	
48		Chấn lưu 18/20W	PABA18/20	BV20	80.000	
49		Chấn lưu 36/40W mỏng	PABB36/40	BM40	84.000	
50		Chấn lưu 18/20W mỏng	PABB18/20	BM20	84.000	
51		Chấn lưu 13/18-26W compact	PABC13/18/26	BV13/18/26	80.000	
52		70W sodium/metal halide	PABD70S	BS70	288.000	
53		150W sodium/metal halide	PABD150S	BS150	493.000	
54		250W sodium	PABD250S	BS250	638.000	
55		250W metal halide/mercury	PABD250H	BH250	503.000	
56		400W metal halide/mercury	PABD400H	BH400	598.000	
57		400W sodium	PABD400S	BS400	846.000	
58		1000W metal halide	PABD1000H	BH1000	1.422.000	
59		Chấn lưu điện tử 1 bóng x 18W	PABE118	PEB118	112.000	
60		Chấn lưu điện tử 2 bóng x 18W	PABE218	PEB218	153.000	
61		Chấn lưu điện tử 1 bóng x 36W	PABE136	PEB136	112.000	
62		Chấn lưu điện tử 2 bóng x 36W	PABE236	PEB236	153.000	
63		Chấn lưu điện tử 1 bóng x 14W	PABE114	PEB114	110.000	
64		Chấn lưu điện tử 2 bóng x 14W	PABE214	PEB214	148.000	
65		Chấn lưu điện tử 1 bóng x 28W	PABE128	PEB128	123.000	
66		Chấn lưu điện tử 2 bóng x 28W	PABE228	PEB228	160.000	

STT	HÌNH ẢNH	TYPE	MÃ SỐ MỚI	MÃ SỐ CŨ	ĐƠN GIÁ (VND)	GHI CHÚ	
DRIVER ĐÈN LED							
67		PRDLL110L7	PLDJ7 -300		98.000		
68		PRDLL139L12	PLDJ12 -300		136.000		
69		PRDII200L15	PLDJ18 - 300		204.000		
70		PRDLL180L20	PLDJ21 -820		243.000		
71		PRDLL230L15	PLDJ36 - 820		370.000		
72		PLPA20L	PLDJ20 - 300		213.000		
73		PLPA24L	PLDK24 -600		224.000		
74		PLPA40L - PLPB40L	PLDJ40 - 1200		431.000		
75		PLPA60L	PLDJ60 - 1100		522.000		
76		PSLMM13L-PRDKK(13W)	PLDJ18 - 500		216.000		
77		PSLMM18L-PRDKK(18W)	PLDJ27 - 750		310.000		
78		PSLMM34L-PRDKK(34W)	PLDJ32 - 900		351.000		
79		Ốp trần LED	PLDJ35 - 300		50.000		
80		POLH1065	PLDH10 - 300		99.000		
81		POLH2065	PLDH20 - 600		178.000		
82		POLH3065	PLDH30 - 900		209.000		
83		POLH5065	PLDH50 - 1500		298.000		
84		POLH8065	PLDH80 -2400		585.000		
CON MÔI - KÍCH - TỤ BÙ - TỬ CHẤN LƯU							
85			S10	PASS10	Cd01	7.200	
86			70/150/250/400	PAI70/150/250/400	70/150/250/400	110.000	
87			1000W	PAI1000		295.000	
88			4mF	PAC4	TB4	20.000	
89			8mF	PAC8	TB8	25.000	
90	10mF		PAC10	TB10	33.000		
91	12mF		PAC12	TB12	40.000		
92	18mF		PAC18	TB18	62.000		
93	32mF		PAC32	TB32	90.000		
94	35mF		PAC35	TB35	95.000		
95	50mF	PAC50	TB50	130.000			
96	255x125x120	PAOA251212		171.000			
PIN SẠC - BỘ NGUỒN							
97		FI20 40W	PAPA2040	PSP001	896.000		
98		FI20 40W	PAPB2040	PSP002	1.430.000		
99		Compact 26W(G24)	PAPC26		2.017.000		

STT	HÌNH ẢNH	TYPE	MÃ SỐ MỚI	MÃ SỐ CŨ	ĐƠN GIÁ (VND)	GHI CHÚ
PIN SẠC - BỘ NGUỒN						
100		Compact 26W	PAPD26	PSP004	1.456.000	
101		Compact 7-18W(G24)	PAPE18	PSP005	958.000	
102		Compact 7-18W	PAPF18	PSP006	898.000	
103		T5 14W	PAPG14	PSP007	756.000	
104		T5 28W	PAPG28	PSP008	759.000	
105		Halogen	PAPH1250	PSP009	1.489.000	
106		LED 3-9	PAPI39		1.100.000	
107		LED 4-18	PAPI418		1.660.000	
108		LED 3-27	PAPI327		1.992.000	
BÓNG ĐÈN CAO ÁP						
109		Sodium 70W (Bầu)	PSLA70E27		135.000	
110		Sodium 150W (Bầu)	PSLA150E27		186.000	
111		Sodium 150W (Bầu)	PSLA150E40		207.000	
112		Sodium 250W (Bầu)	PSLA250E40		195.000	
113		Sodium 400W (Bầu)	PSLA400E40		225.000	
114		Sodium 1000W (Bầu)	PSLA1000E40		880.000	
115		Sodium 70W (Ống)	PSLB70E27		135.000	
116		Sodium 150W (Ống)	PSLB150E27		153.000	
117		Sodium 150W (Ống)	PSLB150E40		153.000	
118		Sodium 250W (Ống)	PSLB250E40		171.000	
119		Sodium 400W (Ống)	PSLB400E40		195.000	
120		Sodium 1000W (Ống)	PSLB1000E40		819.000	
121		Metal halide 70W	PMLA70RS7		227.000	
122	Metal halide 70W	PMLA70G12		235.000		
123	Metal halide 70W (Ống)	PMLA70E27		210.000		
124	Metal halide 150W	PMLA150RS7		227.000		
125	Metal halide 150W	PMLA150G12		235.000		
126	Metal halide 150W (Ống)	PMLA150E27		221.000		
127	Metal halide 250W (Ống)	PMLA250E40		317.000		
128	Metal halide 400W (Ống)	PMLA400E40		368.000		
129	Metal halide 250W (Bầu)	PMLB250E40		317.000		
130	Metal halide 400W (Bầu)	PMLB400E40		368.000		
131	Metal halide 1000W (Bầu)	PMLB1000E40		710.000		
132	Metal halide 1000W (Ống)	PMLC1000E40		609.000		
133	Metal halide 70W (PAR lamp)	PPLA70E27		243.000		

STT	HÌNH ẢNH	TYPE	MÃ SỐ MỚI	CÔNG SUẤT-NHIỆT ĐỘ MÀU	ĐƠN GIÁ (VND)	GHI CHÚ
BÓNG ĐÈN COMPACT						
134		7W	PELA764E27	7W-6400K	57.000	
135		7W	PELA727E27	7W-2700K	57.000	
136		9W	PELB964E27	9W-6400K	63.000	
137		9W	PELB927E27	9W-2700K	63.000	
138		13W	PELB1364E27	13W-6400K	63.000	
139		13W	PELB1327E27	13W-2700K	63.000	
140		15W	PELB1564E27	15W-6400K	67.000	
141		15W	PELB1527E27	15W-2700K	67.000	
142		18W	PELC1864E27	18W-6400K	75.000	
143		18W	PELC1827E27	18W-2700K	75.000	
144		23W	PELC2364E27	23W-6400K	80.000	
145		23W	PELC2327E27	23W-2700K	80.000	
146		45W	PELD4564E27	45W-6400K	210.000	
147	45W	PELD4527E27	45W-2700K	210.000		
148		65W	PELE6564E40	65W-6400K	234.000	
149		65W	PELE6527E40	65W-2700K	234.000	
150		11W	PELF1164E27	11W-6400K	64.600	
151		11W	PELF1127E27	11W-2700K	64.600	
152		13W	PELF1364E27	13W-6400K	66.500	
153		13W	PELF1327E27	13W-2700K	66.500	
154		26W	PELF2664E27	26W-6400K	90.000	
155		26W	PELF2627E27	26W-2700K	90.000	
156		105W	PELF10564E40	105W-6400K	370.000	
157		105W	PELF10527E40	105W-2700K	370.000	
158		150W	PELG15064E40	150W-6400K	677.000	
159		150W	PELG15027E40	150W-2700K	677.000	
160		10W	PELI1064G24	10w-6400K	38.000	
161	13W	PELI1364G24	13w-6400K	41.000		
162	18W	PELI1864G24	18w-6400K	42.000		
163	26W	PELI2664G24	26w-6400K	60.000		

Ghi chú: - Đơn giá trên đã bao gồm VAT 10%.
- Bảng giá trên có thể thay đổi mà không cần thông báo trước.

