

LED



Bảng giá sản phẩm LED
Chiếu sáng dân dụng

2020



PARAGON®

ÀÊ DOWNLIGHT - LED

DownLight - LED



Đặc điểm:

- Sản xuất trên dây truyền công nghệ cao, tự động, đạt tiêu chuẩn Châu Âu EN_60598.
- Dùng nhôm tản nhiệt nguyên khối - tuổi thọ chip LED bền hơn.
- Tấm tản quang - giúp phân bố ánh sáng đều - tạo không gian nhẹ nhàng, thoải mái.
- Mẫu mã hiện đại, bắt mắt; mặt phẳng/lõm; loại vuông/tròn - đáp ứng thị yếu khách hàng.
- Kích thước nhỏ - gọn, mỏng - dễ dàng lắp đặt.
- Tiết kiệm điện năng.
- Màu sắc đa dạng - vàng/ trung tính/ trắng - tạo độ chuyên nghiệp cho từng không gian.
- Giá cả cạnh tranh thị trường.
- Bảo hành 2 năm.



ĐÈN DOWNLIGHT - LED ESSENTIAL SERIES

LED



PRDMM104L7/30/42/65

7W ≥ 490lm
PF ≥ 0.5
CRI ≥ 80
Ánh sáng: 3000/4200/6500K
Tuổi thọ: 25.000 giờ
Chip led: Epistar / Bridgelux
Khoét lỗ: 90mm
Giá bán : **190.000**

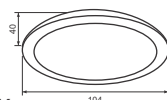

PRDMM104L9/30/42/65

9W ≥ 630lm
PF ≥ 0.5
CRI ≥ 80
Ánh sáng: 3000/4200/6500K
Tuổi thọ: 25.000 giờ
Chip led: Epistar / Bridgelux
Khoét lỗ: 90mm
Giá bán : **209.000**

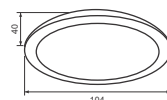

PRDMM157L12/30/42/65

12W ≥ 840lm
PF ≥ 0.5
CRI ≥ 80
Ánh sáng: 3000/4200/6500K
Tuổi thọ: 25.000 giờ
Chip led: Epistar / Bridgelux
Khoét lỗ: 145mm
Giá bán : **270.000**

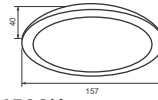

PRDNN104L7/30/42/65

7W ≥ 490lm
PF ≥ 0.5
CRI ≥ 80
Ánh sáng: 3000/4200/6500K
Tuổi thọ: 25.000 giờ
Chip led: Epistar / Bridgelux
Khoét lỗ: 90 x 90mm
Giá bán : **190.000**

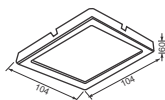

PRDNN104L9/30/42/65

9W ≥ 630lm
PF ≥ 0.5
CRI ≥ 80
Ánh sáng: 3000/4200/6500K
Tuổi thọ: 25.000 giờ
Chip led: Epistar / Bridgelux
Khoét lỗ: 90 x 90mm
Giá bán : **209.000**

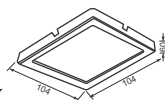

PRDNN157L12/30/42/65

12W ≥ 840lm
PF ≥ 0.5
CRI ≥ 80
Ánh sáng: 3000/4200/6500K
Tuổi thọ: 25.000 giờ
Chip led: Epistar / Bridgelux
Khoét lỗ: 145 x 145mm
Giá bán : **270.000**

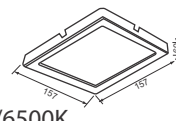

Ghi chú: - Đơn giá trên đã bao gồm VAT 10%.

- Bảng giá trên có thể thay đổi mà không cần thông báo trước.



THIEN LOC PHAT TECHNOLOGY TRADING CO., LTD.
Liaison Office: 15/32 Phan Huy Ich Str., Ward 15, Tan Binh Dist., Ho Chi Minh City, Viet Nam
Head Office: 488/56 Phan Van Chieu Str., Ward 16, Go Vap Dist., Ho Chi Minh City, Viet Nam
Tel: +84 283 815 88 66; Fax: +84 283 815 88 77
Website: <http://thienlocphatelectric.com>; <http://giadiencongnghep.com>



THIEN LOC PHAT TECHNOLOGY TRADING CO., LTD.
Liaison Office: 15/32 Phan Huy Ich Str., Ward 15, Tan Binh Dist., Ho Chi Minh City, Viet Nam
Head Office: 488/56 Phan Van Chieu Str., Ward 16, Go Vap Dist., Ho Chi Minh City, Viet Nam
Tel: +84 283 815 88 66; Fax: +84 283 815 88 77
Website: <http://thienlocphatelectric.com>; <http://giadiencongnghep.com>



ÀËÑ DOWNLIGHT - LED

DownLight - LED



Đặc điểm:

- Sản xuất trên dây truyền công nghệ cao, tự động, đạt tiêu chuẩn Châu Âu EN_60598.
- Dùng nhôm tản nhiệt nguyên khối - tuổi thọ chip LED bền hơn.
- Tắm tản quang - giúp phân bố ánh sáng đều - tạo không gian nhẹ nhàng, thoải mái.
- Mẫu mã hiện đại, bắt mắt; mặt phẳng/lõm; loại vuông/tròn - đáp ứng thị yếu khách hàng.
- Kích thước nhỏ - gọn, mỏng - dễ dàng lắp đặt.
- Tiết kiệm điện năng.
- Đèn có tính năng chuyển màu ánh sáng khi thay đổi trạng thái bật tắt công tắc (3000/4200/6500K)
- Giá cả cạnh tranh thị trường.
- Bảo hành 2 năm.



ÀËÑ DOWNLIGHT ÀÖÍ MÀÏ ESSENTIAL SERIES

LED



Tắt bật công tắc nguồn điện để thay đổi màu ánh sáng. Khoảng thời gian giữa 2 lần bật/tắt $\leq 3s$.



PRDMM104L7/CCT

7W $\geq 490lm$
PF ≥ 0.5
CRI ≥ 80
Ánh sáng: 3000/4200/6500K
Tuổi thọ: 25.000 giờ
Chip led: Epistar / Bridgelux
Khoét lỗ: 90mm
Giá bán : **258.000**

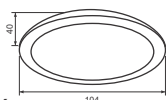

PRDMM104L9/CCT

9W $\geq 630lm$
PF ≥ 0.5
CRI ≥ 80
Ánh sáng: 3000/4200/6500K
Tuổi thọ: 25.000 giờ
Chip led: Epistar / Bridgelux
Khoét lỗ: 90mm
Giá bán : **285.000**

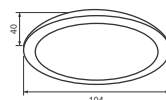

PRDMM157L12/CCT

12W $\geq 840lm$
PF ≥ 0.5
CRI ≥ 80
Ánh sáng: 3000/4200/6500K
Tuổi thọ: 25.000 giờ
Chip led: Epistar / Bridgelux
Khoét lỗ: 145mm
Giá bán : **368.000**

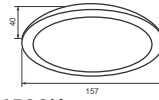

PRDNN104L7/CCT

7W $\geq 490lm$
PF ≥ 0.5
CRI ≥ 80
Ánh sáng: 3000/4200/6500K
Tuổi thọ: 25.000 giờ
Chip led: Epistar / Bridgelux
Khoét lỗ: 90 x 90mm
Giá bán : **258.000**

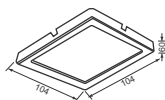

PRDNN104L9/CCT

9W $\geq 630lm$
PF ≥ 0.5
CRI ≥ 80
Ánh sáng: 3000/4200/6500K
Tuổi thọ: 25.000 giờ
Chip led: Epistar / Bridgelux
Khoét lỗ: 90 x 90mm
Giá bán : **285.000**

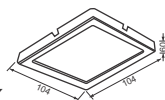

PRDNN157L12/CCT

12W $\geq 840lm$
PF ≥ 0.5
CRI ≥ 80
Ánh sáng: 3000/4200/6500K
Tuổi thọ: 25.000 giờ
Chip led: Epistar / Bridgelux
Khoét lỗ: 145 x 145mm
Giá bán : **368.000**

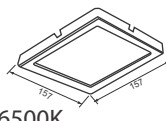

Ghi chú: - Đơn giá trên đã bao gồm VAT 10%.



THIEN LOC PHAT TECHNOLOGY TRADING CO., LTD.
Liaison Office: 15/32 Phan Huy Ich Str., Ward 15, Tan Binh Dist., Ho Chi Minh City, Viet Nam
Head Office: 488/56 Phan Van Chieu Str., Ward 16, Go Vap Dist., Ho Chi Minh City, Viet Nam
Tel: +84 283 815 88 66; Fax: +84 283 815 88 77
Website: <http://thienlocphatelectric.com>; <http://giadiencongnghep.com>



THIEN LOC PHAT TECHNOLOGY TRADING CO., LTD.
Liaison Office: 15/32 Phan Huy Ich Str., Ward 15, Tan Binh Dist., Ho Chi Minh City, Viet Nam
Head Office: 488/56 Phan Van Chieu Str., Ward 16, Go Vap Dist., Ho Chi Minh City, Viet Nam
Tel: +84 283 815 88 66; Fax: +84 283 815 88 77
Website: <http://thienlocphatelectric.com>; <http://giadiencongnghep.com>



ĐÈN DOWNLIGHT - LED

DownLight - LED



Đặc điểm:

- Sản xuất trên dây truyền công nghệ cao, tự động, đạt tiêu chuẩn Châu Âu EN_60598.
- Dùng nhôm tản nhiệt nguyên khối - tuổi thọ chip LED bền hơn.
- Tấm tản quang - giúp phân bố ánh sáng đều - tạo không gian nhẹ nhàng, thoải mái.
- Mẫu mã hiện đại, bắt mắt; mặt phẳng/lõm; loại vuông/tròn - đáp ứng thị yếu khách hàng.
- Kích thước nhỏ - gọn, mỏng - dễ dàng lắp đặt.
- Tiết kiệm điện năng.
- Màu sắc đa dạng - vàng/ trung tính/ trắng - tạo độ chuyên nghiệp cho từng không gian.
- Giá cả cạnh tranh thị trường.
- Bảo hành 2 năm.



ĐÈN DOWNLIGHT - LED



PRDOO104L7/30/42/65

7W \geq 490lm
 PF \geq 0.5
 CRI \geq 80
 Ánh sáng: 3000/4200/6500K
 Tuổi thọ: 25.000 giờ
 Chip led: Epistar / Bridgelux
 Khoét lỗ: 90mm
 Giá bán : **206.000**

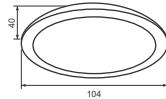

PRDOO104L9/30/42/65

9W \geq 630lm
 PF \geq 0.5
 CRI \geq 80
 Ánh sáng: 3000/4200/6500K
 Tuổi thọ: 25.000 giờ
 Chip led: Epistar / Bridgelux
 Khoét lỗ: 90mm
 Giá bán : **231.000**

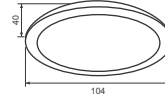

PRDOO157L12/30/42/65

12W \geq 840lm
 PF \geq 0.5
 CRI \geq 80
 Ánh sáng: 3000/4200/6500K
 Tuổi thọ: 25.000 giờ
 Chip led: Epistar / Bridgelux
 Khoét lỗ: 145mm
 Giá bán : **289.000**

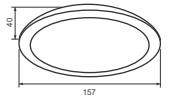

PRDPP104L7/30/42/65

7W \geq 490lm
 PF \geq 0.5
 CRI \geq 80
 Ánh sáng: 3000/4200/6500K
 Tuổi thọ: 25.000 giờ
 Chip led: Epistar / Bridgelux
 Khoét lỗ: 90 x 90mm
 Giá bán : **206.000**

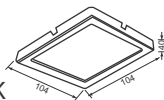

PRDPP104L9/30/42/65

9W \geq 630lm
 PF \geq 0.5
 CRI \geq 80
 Ánh sáng: 3000/4200/6500K
 Tuổi thọ: 25.000 giờ
 Chip led: Epistar / Bridgelux
 Khoét lỗ: 90 x 90mm
 Giá bán : **231.000**

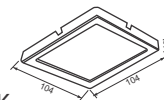

PRDPP157L12/30/42/65

12W \geq 840lm
 PF \geq 0.5
 CRI \geq 80
 Ánh sáng: 3000/4200/6500K
 Tuổi thọ: 25.000 giờ
 Chip led: Epistar / Bridgelux
 Khoét lỗ: 145 x 145mm
 Giá bán : **289.000**

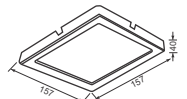

Ghi chú: - Đơn giá trên đã bao gồm VAT 10%.

ÁNH DOWNLIGHT - LED

DownLight - LED



Đặc điểm:

- Sản xuất trên dây chuyền công nghệ cao, tự động, đạt tiêu chuẩn Châu Âu EN_60598.
- Dùng nhôm tản nhiệt nguyên khối - tuổi thọ chip LED bền hơn.
- Tấm tản quang - giúp phân bố ánh sáng đều - tạo không gian nhẹ nhàng, thoải mái.
- Mẫu mã hiện đại, bắt mắt; mặt phẳng/lõm; loại vuông/tròn - đáp ứng thị yếu khách hàng.
- Kích thước nhỏ - gọn, mỏng - dễ dàng lắp đặt.
- Tiết kiệm điện năng.
- Đèn có tính năng chuyển màu ánh sáng khi thay đổi trạng thái bật tắt công tắc (3000/4200/6500K)
- Giá cả cạnh tranh thị trường.
- Bảo hành 2 năm.



ÁNH DOWNLIGHT À ÖI MÀU



Tắt bật công tắc nguồn điện để thay đổi màu ánh sáng. Khoảng thời gian giữa 2 lần bật/tắt ≤ 3s.



PRDOO104L7/CCT

7W ≥ 490lm
 PF ≥ 0.5
 CRI ≥ 80
 Ánh sáng: 3000/4200/6500K
 Tuổi thọ: 25.000 giờ
 Chip led: Epistar / Bridgelux
 Khoét lỗ: 90mm
 Giá bán : **281.000**

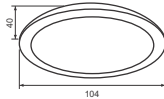

PRDOO104L9/CCT

9W ≥ 630lm
 PF ≥ 0.5
 CRI ≥ 80
 Ánh sáng: 3000/4200/6500K
 Tuổi thọ: 25.000 giờ
 Chip led: Epistar / Bridgelux
 Khoét lỗ: 90mm
 Giá bán : **315.000**

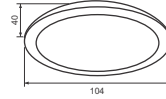

PRDOO157L12/CCT

12W ≥ 840lm
 PF ≥ 0.5
 CRI ≥ 80
 Ánh sáng: 3000/4200/6500K
 Tuổi thọ: 25.000 giờ
 Chip led: Epistar / Bridgelux
 Khoét lỗ: 145mm
 Giá bán : **393.000**

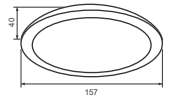

PRDPP104L7/CCT

7W ≥ 490lm
 PF ≥ 0.5
 CRI ≥ 80
 Ánh sáng: 3000/4200/6500K
 Tuổi thọ: 25.000 giờ
 Chip led: Epistar / Bridgelux
 Khoét lỗ: 90 x 90mm
 Giá bán : **281.000**

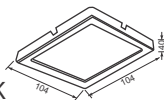

PRDPP104L9/CCT

9W ≥ 630lm
 PF ≥ 0.5
 CRI ≥ 80
 Ánh sáng: 3000/4200/6500K
 Tuổi thọ: 25.000 giờ
 Chip led: Epistar / Bridgelux
 Khoét lỗ: 90 x 90mm
 Giá bán : **315.000**

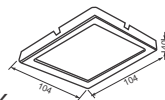

PRDPP157L12/CCT

12W ≥ 840lm
 PF ≥ 0.5
 CRI ≥ 80
 Ánh sáng: 3000/4200/6500K
 Tuổi thọ: 25.000 giờ
 Chip led: Epistar / Bridgelux
 Khoét lỗ: 145 x 145mm
 Giá bán : **393.000**

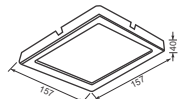

Ghi chú: - Đơn giá trên đã bao gồm VAT 10%.



THIEN LOC PHAT TECHNOLOGY TRADING CO., LTD.

Liaison Office: 15/32 Phan Huy Ich Str., Ward 15, Tan Binh Dist., Ho Chi Minh City, Viet Nam
 Head Office: 488/56 Phan Van Chieu Str., Ward 16, Go Vap Dist., Ho Chi Minh City, Viet Nam
 Tel: +84 283 815 88 66; Fax: +84 283 815 88 77
 Website: <http://thienloclphatelectric.com>; <http://gandiencongnghep.com>



THIEN LOC PHAT TECHNOLOGY TRADING CO., LTD.

Liaison Office: 15/32 Phan Huy Ich Str., Ward 15, Tan Binh Dist., Ho Chi Minh City, Viet Nam
 Head Office: 488/56 Phan Van Chieu Str., Ward 16, Go Vap Dist., Ho Chi Minh City, Viet Nam
 Tel: +84 283 815 88 66; Fax: +84 283 815 88 77
 Website: <http://thienloclphatelectric.com>; <http://gandiencongnghep.com>



ĐÈN DOWNLIGHT - LED

DownLight - LED



- Thiết kế siêu mỏng, hiện đại và tinh tế.
- Thân đèn bằng hợp kim nhôm cao cấp, giúp tản nhiệt tốt cho LED làm tăng tuổi thọ của đèn.
- Thiết kế kín, không bị côn trùng chui vào sản phẩm.
- Dễ lắp đặt, dễ thay thế.
- Sử dụng chip LED SMD hiệu suất sáng cao.
- Khởi động tức thì, độ sáng cao, không nhấp nháy.
- Chỉ số hoàn màu (CRI) cao, cho màu sắc trung thực.
- Tiết kiệm điện 80% so với các loại đèn truyền thống.
- Tuổi thọ cao 25.000h.
- Không phát ra tia cực tím, không chứa thủy ngân, thân thiện với môi trường.
- Chiều sáng gián tiếp thông qua tấm dẫn quang PMMA cao cấp nên ánh sáng đồng đều, không chói lóa tạo cảm giác dễ chịu và thoải mái khi sử dụng.
- Bảo hành 2 năm.

LED



PSDMM120L6/30/42/65

6W ≥ 320lm
PF ≥ 0.5
CRI ≥ 80

Ánh sáng: 3000/4200/6500K
Tuổi thọ: 25.000 giờ
Chip led: Epistar / Bridgelux
Lắp đặt: Gắn nổi

Giá bán: **275.000**

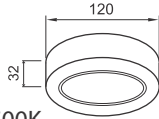

PSDMM170L12/30/42/65

12W ≥ 640lm
PF ≥ 0.5
CRI ≥ 80

Ánh sáng: 3000/4200/6500K
Tuổi thọ: 25.000 giờ
Chip led: Epistar / Bridgelux
Lắp đặt: Gắn nổi

Giá bán: **385.000**

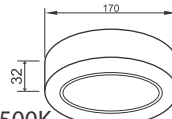

PSDMM220L18/30/42/65

18W ≥ 960lm
PF ≥ 0.5
CRI ≥ 80

Ánh sáng: 3000/4200/6500K
Tuổi thọ: 25.000 giờ
Chip led: Epistar / Bridgelux
Lắp đặt: Gắn nổi

Giá bán: **525.000**

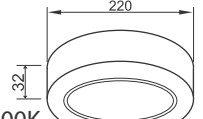

PSDNN120L6/30/42/65

6W ≥ 320lm
PF ≥ 0.5
CRI ≥ 80

Ánh sáng: 3000/4200/6500K
Tuổi thọ: 25.000 giờ
Chip led: Epistar / Bridgelux
Lắp đặt: Gắn nổi

Giá bán: **275.000**

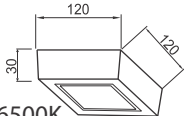

PSDNN170L12/30/42/65

12W ≥ 640lm
PF ≥ 0.5
CRI ≥ 80

Ánh sáng: 3000/4200/6500K
Tuổi thọ: 25.000 giờ
Chip led: Epistar / Bridgelux
Lắp đặt: Gắn nổi

Giá bán: **385.000**

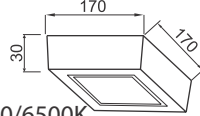

PSDNN220L18/30/42/65

18W ≥ 960lm
PF ≥ 0.5
CRI ≥ 80

Ánh sáng: 3000/4200/6500K
Tuổi thọ: 25.000 giờ
Chip led: Epistar / Bridgelux
Lắp đặt: Gắn nổi

Giá bán: **525.000**

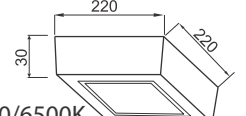

Ghi chú: - Đơn giá trên đã bao gồm VAT 10%.



THIEN LOC PHAT TECHNOLOGY TRADING CO., LTD.

Liaison Office: 15/32 Phan Huy Ich Str., Ward 15, Tan Binh Dist., Ho Chi Minh City, Viet Nam
Head Office: 488/56 Phan Van Chieu Str., Ward 16, Go Vap Dist., Ho Chi Minh City, Viet Nam
Tel: +84 283 815 88 66; Fax: +84 283 815 88 77
Website: <http://thienlophatelectric.com>; <http://giadiencongnghep.com>



THIEN LOC PHAT TECHNOLOGY TRADING CO., LTD.

Liaison Office: 15/32 Phan Huy Ich Str., Ward 15, Tan Binh Dist., Ho Chi Minh City, Viet Nam
Head Office: 488/56 Phan Van Chieu Str., Ward 16, Go Vap Dist., Ho Chi Minh City, Viet Nam
Tel: +84 283 815 88 66; Fax: +84 283 815 88 77
Website: <http://thienlophatelectric.com>; <http://giadiencongnghep.com>



ĐÈN PHA TIÊU ĐIỂM - LED

Spot Light - LED



Ánh sáng là chiều thứ tư của kiến trúc. Mỗi hình thức kiến trúc đòi hỏi những nhu cầu khác nhau về ánh sáng - đặc biệt là trong lĩnh vực bán lẻ. Sự tương tác của ánh sáng và bề mặt khiến cho một cửa hàng có được bản sắc và không khí độc đáo của nó. Hiệu quả không gian tối ưu đòi hỏi phải có sự phân bố ánh sáng phù hợp, và một quang phổ ánh sáng thích hợp làm cho chất lượng của vật liệu của hàng hoá trở nên chính xác khi nhìn vào. Sự kết hợp ánh sáng, màu sắc ánh sáng và kết cấu màu cho môi trường bán lẻ được kết hợp hoàn hảo với đèn pha tiêu điểm của Paragon.

LED



PSLPP10L/30/40/65

10W ≥ 900lm
PF ≥ 0.9
CRI ≥ 80
Ánh sáng: 3000/4000/6500K
Tuổi thọ: 50.000 giờ
Chip led: Bridgelux
Kích thước: (Hình đính kèm)

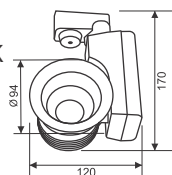

Giá bán: **621.000**



PSLQQ6L/30/40/65

6W ≥ 560lm
PF ≥ 0.9
CRI ≥ 80
Ánh sáng: 3000/4000/6500K
Tuổi thọ: 50.000 giờ
Chip led: Bridgelux
Kích thước: (Hình đính kèm)



Giá bán: **520.000**



PSLOO10L/30/40/65

10W ≥ 900lm
PF ≥ 0.9
CRI ≥ 80
Ánh sáng: 3000/4000/6500K
Tuổi thọ: 50.000 giờ
Chip led: Bridgelux
Kích thước: (Hình đính kèm)

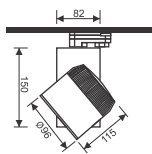

Giá bán: **621.000**



PSLOO20L/30/40/65

20W ≥ 1800lm
PF ≥ 0.9
CRI ≥ 80
Ánh sáng: 3000/4000/6500K
Tuổi thọ: 50.000 giờ
Chip led: Bridgelux
Kích thước: (Hình đính kèm)

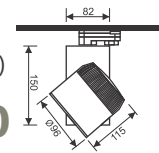

Giá bán: **874.000**

STT	Loại	Mã Số	Đơn Giá
1	Thanh ray 2 chấu loại 1m - trắng/đen	PRO01W / PRO01B	257.000
2	Thanh ray 2 chấu loại 1,5m - trắng/đen	PRO015W / PRO015B	315.000
3	Khớp nối chữ I - trắng/đen 	PRO02W / PRO02B	26.000
4	Khớp nối chữ L - trắng/đen 	PRO03W / PRO03B	29.000
5	Khớp nối chữ T - trắng/đen 	PRO04W / PRO04B	64.000
6	Khớp nối chữ X - trắng/đen 	PRO05W / PRO05B	80.000

Ghi chú: - Đơn giá trên đã bao gồm VAT 10%.

- Bảng giá trên có thể thay đổi mà không cần thông báo trước.



MÁNG ĐÈN KIỂU BATTEN

Battens Indoor Luminaires

- Tiết kiệm đến 60 % điện năng.
- Sử dụng chip LED Epistar/Samsung có hiệu suất sáng 150 lm/w.
- Thay thế đèn huỳnh quang T8 18W; T10 20W, chấn lưu sắt từ, chấn lưu điện tử.
- Giúp giảm chi phí hóa đơn tiền điện.
- Hệ số hoàn màu cao (CRI \geq 82), ánh sáng trung thực tự nhiên.
- Đáp ứng tiêu chuẩn chiếu sáng Việt Nam.
- Không chứa thủy ngân và hóa chất độc hại, không phát ra tia tử ngoại, an toàn cho người sử dụng.
- Thích hợp dùng cho chiếu sáng hộ gia đình, căn hộ, chiếu sáng khu văn phòng, chiếu sáng trung tâm thương mại, siêu thị, chiếu sáng bệnh viện,...

LED



Vật liệu làm máng:

- Thân máng: Được làm bằng thép phủ sơn tĩnh điện (độ dày: 0.4mm).
- Chân đèn được làm bằng nhựa polycarbonate chất lượng cao, sử dụng lâu dài.
- Loại bóng được lắp đặt: Led T8.
- Bảo hành: Máng đèn: 1 năm.
Bóng đèn Led: 2 năm.

Tiêu chuẩn sản xuất:

Thiết kế và sản xuất theo tiêu chuẩn **EN 60598**

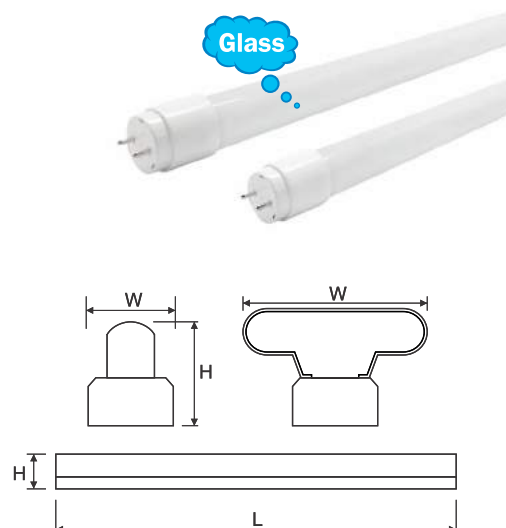

MODEL No. LED	VOL/HZ Điện áp	LAMPxWATT Bóng x Công suất	DIMENSION - Kích thước (mm)			ĐƠN GIÁ	GHI CHÚ
			L	W	H		
PCFMM110L10	220/50	1 x 10W	622	55	62	189.000	
PCFMM210L20	220/50	2 x 10W	622	99	62	350.000	
PCFMM120L20	220/50	1 x 20W	1230	55	62	244.000	
PCFMM220L40	220/50	2 x 20W	1230	99	62	449.000	

Ghi chú: - Đơn giá trên đã bao gồm VAT 10%.
- Bảng giá trên có thể thay đổi mà không cần thông báo trước.
- * Đơn giá bao gồm bóng đèn led tube.

- ** Đơn giá bao gồm bóng đèn led tube.
- Bóng đèn led: 20W: 2500lm; 10W: 1250lm; PF \geq 0.5; tuổi thọ 25.000 giờ.

MÁNG ĐÈN KIỂU BATTEN

Battens Indoor Luminaires



Tiết kiệm điện năng.

Sử dụng chip LED Epistar/Samsung có hiệu suất cao.

Thay thế đèn huỳnh quang T5.

Giúp giảm chi phí hóa đơn tiền điện.

Hệ số hoàn màu cao (CRI \geq 80), ánh sáng trung thực tự nhiên.

Đáp ứng tiêu chuẩn chiếu sáng Việt Nam.

Không chứa thủy ngân và hóa chất độc hại, không phát ra tia tử ngoại, an toàn cho người sử dụng.

Thích hợp dùng cho chiếu sáng kệ khu vực trưng bày, chiếu sáng hắt trần, chiếu sáng trang trí ...

LED



Máng đèn T5 led

- Thiết kế mỏng và có thể lắp nối tiếp nhau.
- Độ sáng cao, không có hiện tượng nhấp nháy.
- Sử dụng chip led và bộ nguồn chất lượng cao.
- Dễ dàng lắp đặt.
- Tuổi thọ: 25.000 giờ.



T5 Batten

PLT58/30/40/65

8W \geq 720lm
PF \geq 0.5
CRI \geq 80
Ánh sáng: 3000/4000/6500K
Tuổi thọ: 25.000 giờ
Chip led: Epistar / Bridgelux
Kích thước: 572x35x22mm

Giá bán: **157.000**



PLT516/30/40/65

16W \geq 1440lm
PF \geq 0.5
CRI \geq 80
Ánh sáng: 3000/4000/6500K
Tuổi thọ: 25.000 giờ
Chip led: Epistar / Bridgelux
Kích thước: 1172x35x22mm

Giá bán: **233.000**

Ghi chú: - Đơn giá trên đã bao gồm VAT 10%.

- Bảng giá trên có thể thay đổi mà không cần thông báo trước.

ÁNH LED DÂY

LED Strip

Đặc điểm:

- LED DÂY 5050 với ưu điểm tiêu thụ năng lượng thấp, tỏa nhiệt không đáng kể, tuổi thọ cao, an toàn về điện, linh hoạt về màu sắc và có thiết kế siêu mỏng nên đèn LED dây rất thích hợp dùng làm đèn trang trí ở những nơi có không gian nhỏ hẹp và hạn chế.
- **Ứng dụng:** chuyên sử dụng trang trí cho nội - ngoại thất tại các Trung tâm Thương Mại, Siêu Thị, Khách sạn, Văn phòng, Phòng họp, Phòng trưng bày, Trung tâm Triển lãm ...

LED



LED 5050/RGB IP 67

Công suất: 14.4W
 Quang thông: 960-1020lm/m
 Điện áp: 24VDC
 PF ≥ 0.9
 CRI ≥ 80
 Ánh sáng: RGB
 Tuổi thọ: 30.000 giờ
 IP 67
 Bảo hành 2 năm
 Chip led: Epistar/Bridgelux
 Tiêu chuẩn: Đạt tiêu chuẩn Châu Âu **EN 60598**
 Chiều dài: 5m/cuộn (có thể cắt hay nối tùy theo điều kiện lắp đặt)

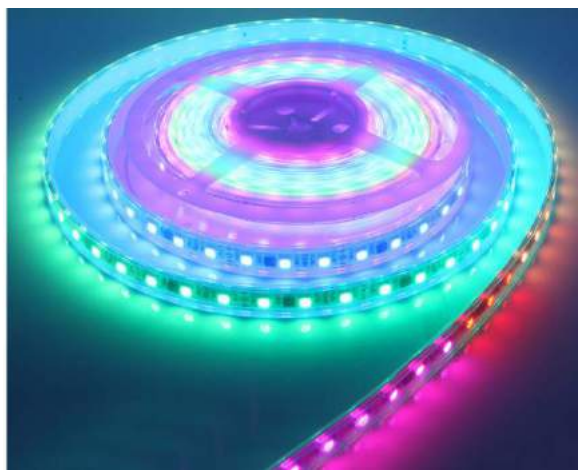

Giá bán: **274.000**
 (đơn giá 1m, 1 cuộn 5m)

Đơn giá phụ kiện:

Chiều dài Led dây	Biến áp	Mã số	Đơn giá
1M	15W	PLDD15-24	291.000
2M	30W	PLDD30-24	414.000
5M	60W	PLDD60-24	615.000
10M	150W	PLDD150-24	940.000
15M	200W	PLDD200-24	1.076.000
20M	250W	PLDD250-24	1.166.000
5M	Bộ điều khiển đổi màu		952.000



Ghi chú: - Đơn giá trên đã bao gồm VAT 10%.
 - Bảng giá trên có thể thay đổi mà không cần thông báo trước.

TLP
 THIEN LOC PHAT TECHNOLOGY TRADING CO., LTD.
 Liaison Office: 15/32 Phan Huy Ich Str., Ward 15, Tan Binh Dist., Ho Chi Minh City, Viet Nam
 Head Office: 488/56 Phan Van Chieu Str., Ward 16, Go Vap Dist., Ho Chi Minh City, Viet Nam
 Tel: +84 283 815 88 66; Fax: +84 283 815 88 77
 Website: <http://thienlocphatelectric.com>; <http://giadiencongnghiep.com>

TLP
 THIEN LOC PHAT TECHNOLOGY TRADING CO., LTD.
 Liaison Office: 15/32 Phan Huy Ich Str., Ward 15, Tan Binh Dist., Ho Chi Minh City, Viet Nam
 Head Office: 488/56 Phan Van Chieu Str., Ward 16, Go Vap Dist., Ho Chi Minh City, Viet Nam
 Tel: +84 283 815 88 66; Fax: +84 283 815 88 77
 Website: <http://thienlocphatelectric.com>; <http://giadiencongnghiep.com>

ĐÈN GẮN TRẦN - LED

LED Ceiling Light



Tiết kiệm điện năng.

Sử dụng chip LED Epistar/Samsung có hiệu suất cao.

Thay thế đèn ốp trần sử dụng bóng huỳnh quang T5.

Giúp giảm chi phí hóa đơn tiền điện.

Hệ số hoàn màu cao (CRI \geq 80), ánh sáng trung thực tự nhiên.

Đáp ứng tiêu chuẩn chiếu sáng Việt Nam.

Không chứa thủy ngân và hóa chất độc hại, không phát ra tia tử ngoại, an toàn cho người sử dụng.

Thích hợp dùng cho chiếu sáng nhà ở, cửa hiệu, văn phòng, khách sạn, trường học,...

LED

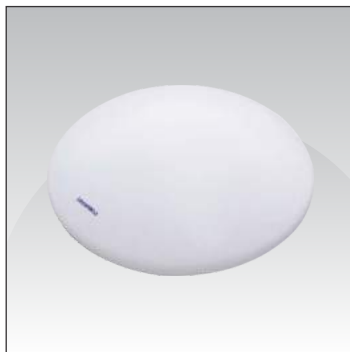

PLCA295L12/30/65

12W \geq 860lm
PF \geq 0.5
CRI \geq 80
Ánh sáng: 3000/6500K
Tuổi thọ: 25.000 giờ
Chip led: Epistar / Bridgelux
Đường kính: 295mm
Giá bán: **248.000**



PLCA355L18/30/65

18W \geq 1540lm
PF \geq 0.5
CRI \geq 80
Ánh sáng: 3000/6500K
Tuổi thọ: 25.000 giờ
Chip led: Epistar / Bridgelux
Đường kính: 355mm
Giá bán: **302.000**



PLCQ355L18/30/65

18W \geq 1540lm
PF \geq 0.5
CRI \geq 80
Ánh sáng: 3000/6500K
Tuổi thọ: 25.000 giờ
Chip led: Epistar / Bridgelux
Đường kính: 355mm
Giá bán: **302.000**



PLCK370L18/30/65

18W \geq 1540lm
PF \geq 0.5
CRI \geq 80
Ánh sáng: 3000/6500K
Tuổi thọ: 25.000 giờ
Chip led: Epistar / Bridgelux
Kích thước: 370x370mm
Giá bán: **321.000**

Ghi chú: - Đơn giá trên đã bao gồm VAT 10%.

- Bảng giá trên có thể thay đổi mà không cần thông báo trước.

ĐÈN GẮN TRẦN - LED

LED Ceiling Light



Tiết kiệm điện năng.

Sử dụng chip LED Epistar/Samsung có hiệu suất cao.

Thay thế đèn ốp trần sử dụng bóng huỳnh quang T5.

Giúp giảm chi phí hóa đơn tiền điện.

Hệ số hoàn màu cao (CRI \geq 80), ánh sáng trung thực tự nhiên.

Đáp ứng tiêu chuẩn chiếu sáng Việt Nam.

Đèn có tính năng chuyển màu ánh sáng khi thay đổi trạng thái bật tắt công tắc (3000/4200/6500K)

Không chứa thủy ngân và hóa chất độc hại, không phát ra tia tử ngoại, an toàn cho người sử dụng.

Thích hợp dùng cho chiếu sáng nhà ở, cửa hiệu, văn phòng, khách sạn, trường học,...

LED

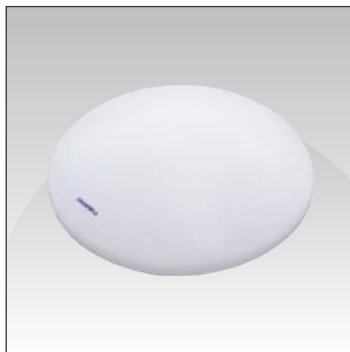

PLCA295L12/CCT

12W \geq 860lm
PF \geq 0.5
CRI \geq 80
Ánh sáng: 3000/4200/6500K
Tuổi thọ: 25.000 giờ
Chip led: Epistar / Bridgelux
Đường kính: 295mm
Giá bán: **392.000**

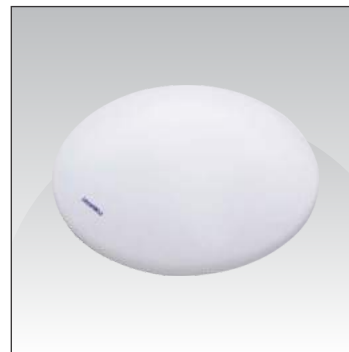

PLCA355L18/CCT

18W \geq 1540lm
PF \geq 0.5
CRI \geq 80
Ánh sáng: 3000/4200/6500K
Tuổi thọ: 25.000 giờ
Chip led: Epistar / Bridgelux
Đường kính: 355mm
Giá bán: **477.000**

Tắt bật công tắc nguồn điện để thay đổi màu ánh sáng. Khoảng thời gian giữa 2 lần bật/tắt \leq 3s.

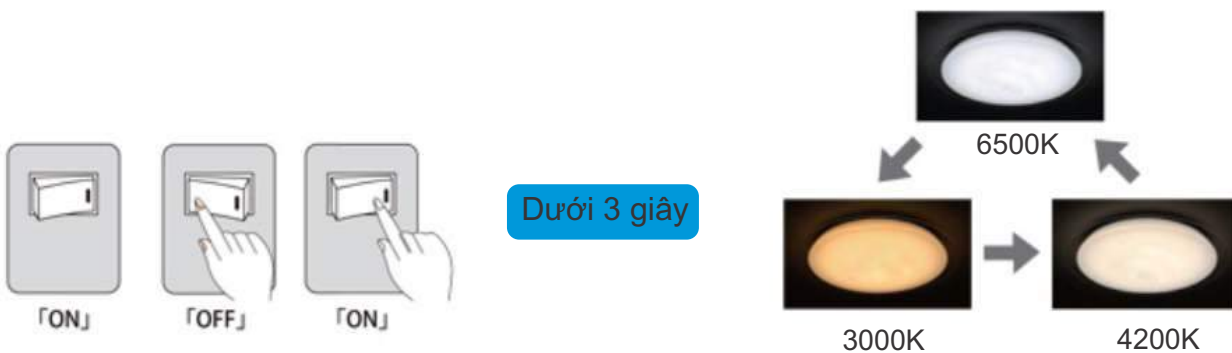

Ghi chú: - Đơn giá trên đã bao gồm VAT 10%.

- Bảng giá trên có thể thay đổi mà không cần thông báo trước.

BO'NG LED BULB

Bulb Led

Bóng đèn led được thiết kế mang lại chất lượng ánh sáng hoàn hảo, hiệu suất phát quang cao, không chứa thủy ngân, ứng dụng thích hợp để thay thế các loại đèn downlight sử dụng bóng dây tóc hoặc bóng compact công suất lớn.



PF ≥ 0.5
CRI ≥ 80
Ánh sáng: 3000/6500K

Tuổi thọ: 25.000 giờ
Đui đèn E27
Góc chiếu 230 độ



PBCB

Mã số	Điện áp	W	lm	K	mm	Giá bán
PBCB565E27L	100-240/50-60HZ	5	400	6500	108 x 60	51.000
PBCB530E27L	100-240/50-60HZ	5	360	3000	108 x 60	51.000
PBCB765E27L	100-240/50-60HZ	7	560	6500	114 x 60	58.000
PBCB730E27L	100-240/50-60HZ	7	500	3000	114 x 60	58.000
PBCB965E27L	100-240/50-60HZ	9	720	6500	108 x 60	63.000
PBCB930E27L	100-240/50-60HZ	9	640	3000	108 x 60	63.000
PBCB1165E27L	100-240/50-60HZ	11	880	6500	120 x 60	80.000
PBCB1130E27L	100-240/50-60HZ	11	790	3000	120 x 60	80.000
PBCB1365E27L	100-240/50-60HZ	13	1050	6500	120 x 60	95.000
PBCB1330E27L	100-240/50-60HZ	13	950	3000	120 x 60	95.000



PBCC

Mã số	Điện áp	W	lm	K	mm	Giá bán
PBCC2065E27	100-240/50-60HZ	20	1260	6500	150 x 80	250.000
PBCC3065E27	100-240/50-60HZ	30	2430	6500	180 x 100	330.000
PBCC4065E27	100-240/50-60HZ	40	3240	6500	210 x 118	400.000

Ghi chú: - Đơn giá trên đã bao gồm VAT 10%.
- Bảng giá trên có thể thay đổi mà không cần thông báo trước.

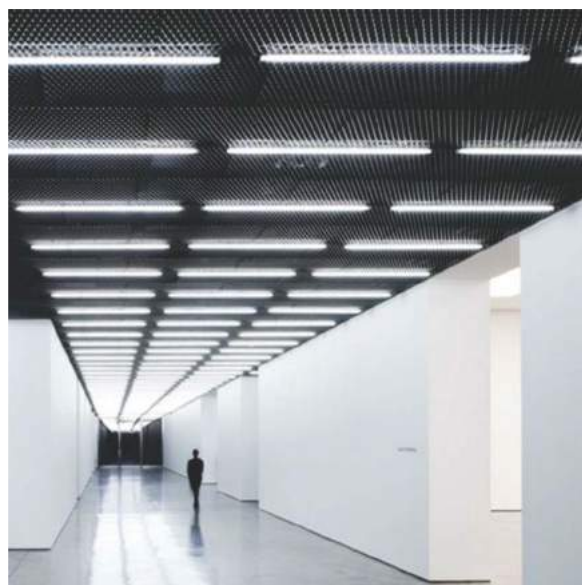

LED TUBE

Phương pháp đấu dây 1 đầu của LED tuýp Paragon đảm bảo an toàn theo tiêu chuẩn Quốc tế IEC



PFLMM20LT8/30/40/65

20W ≥ 2500lm
PF ≥ 0,5
CRI ≥ 82
Ánh sáng: 3000/4000/6500K
Tuổi thọ: 25.000 giờ
Chip led: Epistar/Bridgelux
Led tube 1200mm
Giá bán: **175.000**

PFLMM10LT8/30/40/65

10W ≥ 1250lm
PF ≥ 0,5
CRI ≥ 82
Ánh sáng: 3000/4000/6500K
Tuổi thọ: 25.000 giờ
Chip led: Epistar/Bridgelux
Led tube 600mm
Giá bán: **145.000**

Ghi chú: - Đơn giá trên đã bao gồm VAT 10%.



THIEN LOC PHAT TECHNOLOGY TRADING CO., LTD.

Liaison Office: 15/32 Phan Huy Ich Str., Ward 15, Tan Binh Dist., Ho Chi Minh City, Viet Nam
Head Office: 488/56 Pham Van Chieu Str., Ward 16, Go Vap Dist., Ho Chi Minh City, Viet Nam
Tel: +84 283 815 88 66; Fax: +84 283 815 88 77
Website: <http://thienlocphatelectric.com>; <http://giadiencongnghep.com>



THIEN LOC PHAT TECHNOLOGY TRADING CO., LTD.

Liaison Office: 15/32 Phan Huy Ich Str., Ward 15, Tan Binh Dist., Ho Chi Minh City, Viet Nam
Head Office: 488/56 Pham Van Chieu Str., Ward 16, Go Vap Dist., Ho Chi Minh City, Viet Nam
Tel: +84 283 815 88 66; Fax: +84 283 815 88 77
Website: <http://thienlocphatelectric.com>; <http://giadiencongnghep.com>



ĐÈN PHA KHÔNG THẨM NƯỚC - LED

Outdoor Floodlight - LED



LED

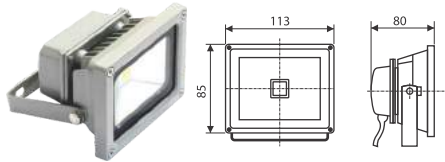

POLH1065

10W ≥ 1000lm
 Điện áp: AC100~260V/50Hz
 PF ≥ 0.9
 CRI ≥ 70
 Ánh sáng: 3000/4000/6500K
 Tuổi thọ: 50.000 giờ
 Chip led: Bridgelux

Giá bán: **385.000**
IP65

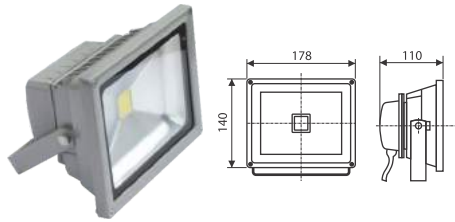

POLH2065

20W ≥ 2000lm
 Điện áp: AC100~260V/50Hz
 PF ≥ 0.9
 CRI ≥ 70
 Ánh sáng: 3000/4000/6500K
 Tuổi thọ: 50.000 giờ
 Chip led: Bridgelux

Giá bán: **705.000**
IP65



POLH3065

30W ≥ 3000lm
 Điện áp: AC100~260V/50Hz
 PF ≥ 0.9
 CRI ≥ 70
 Ánh sáng: 3000/4000/6500K
 Tuổi thọ: 50.000 giờ
 Chip led: Bridgelux

Giá bán: **1.025.000**
IP65

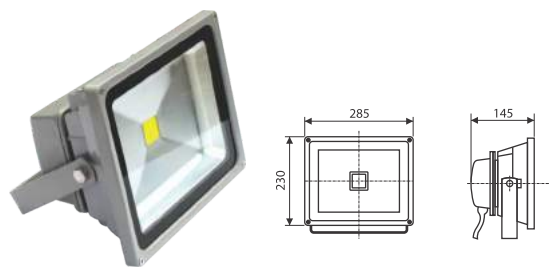

POLH5065

50W ≥ 5000lm
 Điện áp: AC100~260V/50Hz
 PF ≥ 0.9
 CRI ≥ 70
 Ánh sáng: 3000/4000/6500K
 Tuổi thọ: 50.000 giờ
 Chip led: Bridgelux

Giá bán: **1.565.000**
IP65

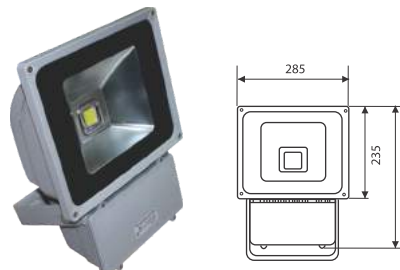

POLH8065

80W ≥ 8000lm
 Điện áp: AC100~260V/50Hz
 PF ≥ 0.9
 CRI ≥ 70
 Ánh sáng: 3000/4000/6500K
 Tuổi thọ: 50.000 giờ
 Chip led: Bridgelux

Giá bán: **2.774.000**
IP65



Ghi chú: - Đơn giá trên đã bao gồm VAT 10%.
 - Bảng giá trên có thể thay đổi mà không cần thông báo trước.